

HM | 평판도어

우드결이 갖는 특유의 질감을 현실감 있게 구현한 자연스럽고 섬세한 디자인의 도어입니다.
깊이있는 우드 엠보가 적용되어 우드의 리얼한 질감표현이 돋보이는 제품입니다.



	최소폭	최대폭	최소높이	최대높이
HMA-E01	-	940	-	2160

A ABS

	최소폭	최대폭	최소높이	최대높이
HMF-E02	-	1200	-	2400
HMF-E03	-	1200	-	2400

M Membrane

* 본 카탈로그의 제품 컬러는 인쇄 상태에 따라 실제와 다를 수 있습니다.

ABS 도어
CHARMIDOR



5

해당 이미지는 한솔홈데코 제품으로 시공되었습니다. 제품컬러는 인쇄상태에 따라 실제와 다를 수 있습니다.
 ① ABS도어 _ HAA-09 [K10] ② ABS도어 _ HAA-10 [K11] ③ 선반아트월 _ 공간박스 ④ 스토리월 _ 샌드스톤그레이 ⑤ SB마루 _ 체스트넛

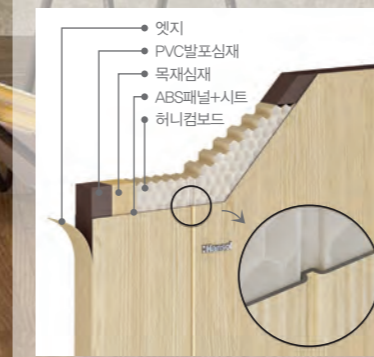

ABS 도어
 ABS 패널에 데코시트를 합지하여 금형틀 위에 놓고 성형한 제품으로 습기에 강하며 변형이 적고 내구성이 우수합니다. 뿐만 아니라, 가볍고 시공성이 우수하며 방음성과 단열성이 뛰어난 실용적인 제품입니다.

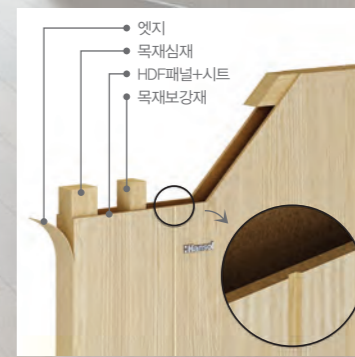

멤브레인 도어
 HDF 위에 다양한 무늬 및 라인을 가공한 후, 표면에 PVC 데코시트를 정착한 제품입니다. 목질도어 특유의 맛을 살릴 수 있고, 다양한 색상표현 및 섬세하고 자연스러운 질감 표현이 돋보이는 제품입니다.

해당 이미지는 한솔홈데코 제품으로 시공되었습니다. 제품 컬러는 인쇄상태에 따라 실제와 다를 수 있습니다.
① ABS도어 _ HAA-01 K02 ② 스토리월 _ 화이트빈티지우드블럭 ③ SB마루 _ 소프트화이트



A HAA-01 K02 브라스아크릴1
인디링크
손잡이 : HDL-1011BS

HA | ABS 도어

ABS패널에 데코시트를 합지하여 제작한 기능성이 우수한 제품입니다.
모던한 디자인에 포인트를 적용할 경우, 화려하고 세련된 느낌을 부여할 수 있습니다.



A HAA-01
크림오크
손잡이 : HDL-1011NS



A HAA-01 K01
프레쉬오크
손잡이 : HDL-1011NS

K01
마블아크릴1

	최소폭	최대폭	최소높이	최대높이	비대칭최소폭
HAA-01	430	940	1200	2160	430

A ABS

* 본 카탈로그의 제품 컬러는 인쇄 상태에 따라 실제와 다를 수 있습니다.



1

2

해당 이미지는 한솔홈데코 제품으로 시공되었습니다. 제품컬러는 인화상태에 따라 실제와 다를 수 있습니다.
① ABS도어 _ HAA - 02 K03 ② SB아류 _ 케빈오크

HA | ABS 도어

ABS패널에 데코시트를 합지하여 제작한 기능이 우수한 제품입니다.
모던한 디자인에 포인트를 적용할 경우, 화려하고 세련된 느낌을 부여할 수 있습니다.



A HAA-02 K03
베이직오크
손잡이 : HDL-1088BS



A HAA-02
윈터화이트
손잡이 : HDL-1088NS



A HAA-03 K04
어반오크
손잡이 : HDL-1088BS



A HAA-03
모카오크
손잡이 : HDL-1088BS



K03
브라운아크릴



K04
헤어라인아크릴

	최소폭	최대폭	최소높이	최대높이	비대칭최소폭
HAA-02	490	940	1740	2160	490
HAA-03	490	940	1800	2160	490

A ABS

* 본 카탈로그의 제품 컬러는 인쇄 상태에 따라 실제와 다를 수 있습니다.



해당 이미지는 한솔홈데코 제품으로 시공되었습니다. 제품 컬러는 인쇄상태에 따라 실제와 다를 수 있습니다.
 ① ABS도어 _ HAA-04 K05 ② 선반아트월 _ 일자형오픈선반 ③ SB엣지 _ 리얼에쉬

NEW **SHARP**

A HAA-04 K05 마블이크림2
어반오크
손잡이 : HDL-1088BS

HA | ABS 도어

ABS패널에 데코시트를 합지하여 제작한 기능이 우수한 제품입니다.
 모던한 디자인에 포인트를 적용할 경우, 화려하고 세련된 느낌을 부여할 수 있습니다.

NEW **SHARP**

A HAA-04
베이직오크
손잡이 : HDL-1088BS

NEW **SHARP**

A HAA-04 K06
머스크브라운
손잡이 : HDL-1088BL

K06
미러라인이크림

	최소폭	최대폭	최소높이	최대높이	비대칭최소폭
HAA-04	530	940	1680	2160	530
A ABS					

* 본 카탈로그의 제품 컬러는 인쇄 상태에 따라 실제와 다를 수 있습니다.

2

1



3



A HAA-05 C01 사인크리스탈
프렌치베이지
손잡이 : HDL-1088NS

해당 이미지는 한솔홈데코 제품으로 시공되었습니다. 제품 컬러는 인쇄상태에 따라 실제와 다를 수 있습니다.
① ABS도어 _ HAA - 05 C01 ② 스토리월 _ 퓨어화이트 ③ SB마루 _ 스위트우드

HA | ABS 도어

ABS패널에 데코시트를 합지하여 제작한 기능성이 우수한 제품입니다.
모던한 디자인에 포인트를 적용할 경우, 화려하고 세련된 느낌을 부여할 수 있습니다.

NEW



A HAA-05 K07
머스크브라운
손잡이 : HDL-1088BL

NEW



A HAA-05
프렌치베이지
손잡이 : HDL-1088NS

NEW



A HAA-06
빈티지그레이
손잡이 : HDL-1088BL

NEW



A HAA-07
모카우드
손잡이 : HDL-1088BS



K07
포인트큐빅아크릴



	최소폭	최대폭	최소높이	최대높이	비대칭최소폭
HAA-05	500	940	1000	2160	400
HAA-06	600	940	1100	2160	550
HAA-07	635	940	1700	2160	585

A ABS

* 본 카탈로그의 제품 컬러는 인쇄 상태에 따라 실제와 다를 수 있습니다.



해당 이미지는 한솔홈데코 제품으로 시공되었습니다. 제품컬러는 인쇄상태에 따라 실제와 다를 수 있습니다.
 ① ABS도어 _ HAA - 08 K03 ② 아트월퍼니처 _ 포인트라인월 ③ 등박스 _ 간접등박스 ④ 스토리월 _ 어반콘크리트 ⑤ SB마루 _ 콘크리트

NEW

A HAA-08 K09 헤어라인아크릴2
 진회색
 손잡이 : HDL-1011BL

HA | ABS 도어

ABS패널에 데코시트를 합지하여 제작한 기능성이 우수한 제품입니다.
 모던한 디자인에 포인트를 적용할 경우, 화려하고 세련된 느낌을 부여할 수 있습니다.

NEW

A HAA-08
 베이직오크
 손잡이 : HDL-1011BS

| 사선 단면도

NEW

A HAA-08 K08
 크림오크
 손잡이 : HDL-1011NS

K08
 브라스아크릴2

| 사선 단면도

	최소폭	최대폭	최소높이	최대높이	비대칭최소폭
HAA-08	360	940	500	2160	360

A ABS

* 본 카탈로그의 제품 컬러는 인쇄 상태에 따라 실제와 다를 수 있습니다.



4

해당 이미지는 한솔홈데코 제품으로 시공되었습니다. 제품 컬러는 인쇄상태에 따라 실제와 다를 수 있습니다.
 ① ABS도어 _ HAA-09 K10 ② ABS도어 _ HAA-10 K11 ③ 스토리텔 _ 샌드스톤아이보리 ④ SB마루 _ 체스트넛

HA | ABS 도어

ABS패널에 데코시트를 합지하여 제작한 기능이 우수한 제품입니다.
 모던한 디자인에 포인트를 적용할 경우, 화려하고 세련된 느낌을 부여할 수 있습니다.

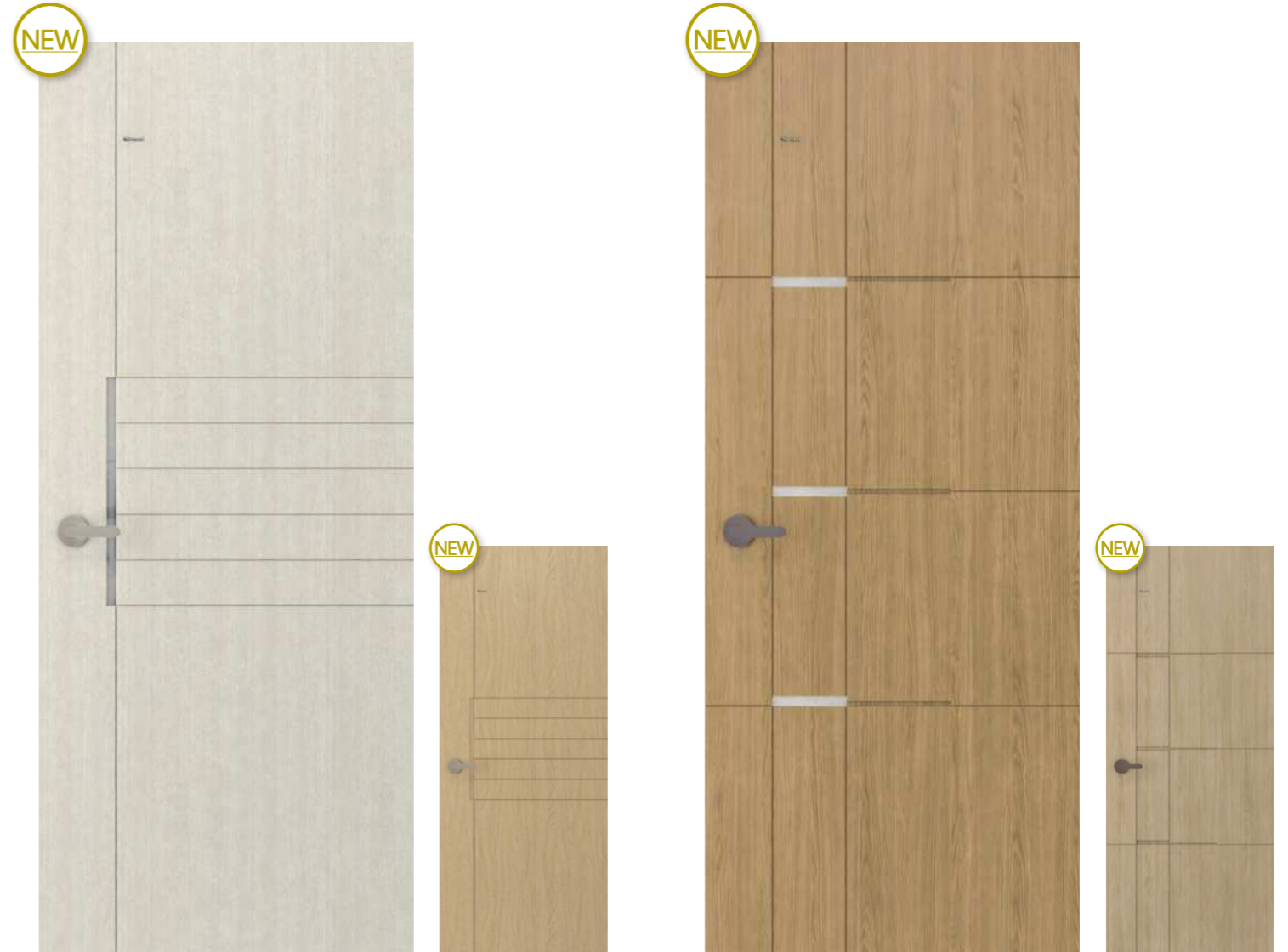

A HAA-09 K10
 윈터화이트
 손잡이 : HDL-1011NS

A HAA-09
 프레쉬우드
 손잡이 : HDL-1011NS

A HAA-10 K11
 모카오크
 손잡이 : HDL-1011BS

A HAA-10
 어반오크
 손잡이 : HDL-1011BS

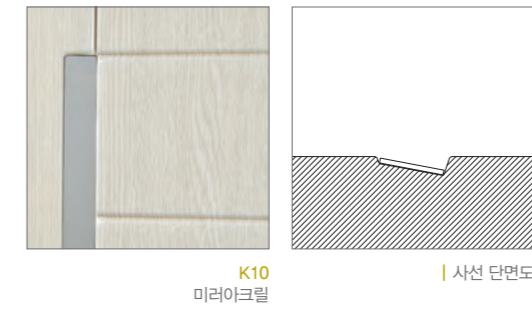

	최소폭	최대폭	최소높이	최대높이	비대칭최소폭
HAA-09	350	940	800	2160	350
HAA-10	675	940	1140	2160	570

A ABS

* 본 카탈로그의 제품 컬러는 인쇄 상태에 따라 실제와 다를 수 있습니다.



HA | ABS 도어

ABS패널에 데코시트를 합지하여 제작한 기능이 우수한 제품입니다.
모던한 디자인에 포인트를 적용할 경우, 화려하고 세련된 느낌을 부여할 수 있습니다.



A HAA-11
화이트오크
손잡이 : HDL-620SN
가로 우드 엠보

| 가로 우드 엠보



A HAA-11 C02
크림오크
손잡이 : HDL-620SN
가로 우드 엠보

C02
슬림 크리스탈

	최소폭	최대폭	최소높이	최대높이	비대칭최소폭	특대최대높이
HAA-11	750	940	1000	2160	750	2360

A ABS

해당 이미지는 한솔홈데코 제품으로 시공되었습니다. 제품 컬러는 인쇄상태에 따라 실제와 다를 수 있습니다.
① ABS도어 _ HAA-11 C02

* 본 카탈로그의 제품 컬러는 인쇄 상태에 따라 실제와 다를 수 있습니다.



HA | ABS 도어

ABS패널에 데코시트를 합지하여 제작한 기능이 우수한 제품입니다.
모던한 디자인에 포인트를 적용할 경우, 화려하고 세련된 느낌을 부여할 수 있습니다.



A HAA-12
베이직오크
손잡이 : HDL-620SN
가로 우드 엠보



A HAA-12 K12
크림오크
손잡이 : HDL-620SN
가로 우드 엠보



A HAA-12 K13
화이트멜
손잡이 : HDL-620SN
가로 우드 엠보



K12
가로라인 아크릴



K13
옐로우포인트 아크릴

	최소폭	최대폭	최소높이	최대높이	비대칭최소폭
HAA-12	750	940	1200	2160	750

A ABS

해당 이미지는 한솔홈데코 제품으로 시공되었습니다. 제품컬러는 인쇄상태에 따라 실제와 다를 수 있습니다.
① ABS도어 _ HAA-12 K13

* 본 카탈로그의 제품 컬러는 인쇄 상태에 따라 실제와 다를 수 있습니다.



해당 이미지는 한솔홈데코 제품으로 시공되었습니다. 제품컬러는 인쇄상태에 따라 실제와 다를 수 있습니다.
① ABS도어 _ HAA-14 N02

HA | ABS 도어

ABS패널에 데코시트를 합지하여 제작한 기능성이 우수한 제품입니다.
모던한 디자인에 포인트를 적용할 경우, 화려하고 세련된 느낌을 부여할 수 있습니다.



A HAA-14
805필체리
손잡이 : HDL-620SN

A HAA-14 N02
M HAF-14 N02
805필체리
손잡이 : HDL-620SN

A HAA-14 N03
M HAF-14 N03
화이트
손잡이 : HDL-620SN

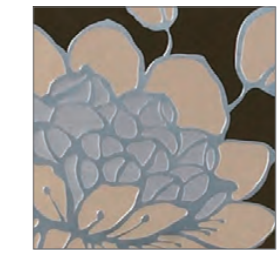

N02
달리아 알미늄

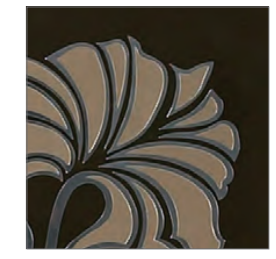

N03
릴리 알미늄

	최소폭	최대폭	최소높이	최대높이	비대칭최소폭		최소폭	최대폭	최소높이	최대높이	비대칭최소폭
HAA-14	500	940	1500	2070	450	HAF-14	500	1200	1500	2400	450

A ABS

M Membrane

* 멤브레인 도어는 습기에 취약하니 욕실 등 습기가 많은 곳은 ABS도어를 권장합니다.

* 본 카다로그의 제품 컬러는 인쇄 상태에 따라 실제와 다를 수 있습니다.



ABS 도어
CHARMDOOR

해당 이미지는 한솔홈데코 제품으로 시공되었습니다. 제품 컬러는 인쇄상태에 따라 실제와 다를 수 있습니다.
① ABS도어 _ HAA-15 C03

HA | ABS 도어

ABS패널에 데코시트를 합지하여 제작한 기능이 우수한 제품입니다.
모던한 디자인에 포인트를 적용할 경우, 화려하고 세련된 느낌을 부여할 수 있습니다.



A HAA-15 C03
M HAF-15 C03
화이트빈티지
손잡이 : HDL-620SN



A HAA-15
2123
손잡이 : HDL-620SN



A HAA-16 C04
M HAF-16 C04
내츠크리아카시아
손잡이 : HDL-620SN



A HAA-16
화이트
손잡이 : HDL-620SN

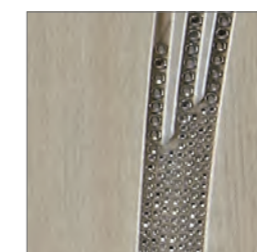

C03
라운드 크리스탈



C04
원형 크리스탈

	최소폭	최대폭	최소높이	최대높이	비대칭최소폭
HAA-15	500	940	1680	2160	500
HAA-16	400	940	1590	2160	400

	최소폭	최대폭	최소높이	최대높이	비대칭최소폭
HAF-15	500	1200	1680	2400	500
HAF-16	400	1200	1590	2400	400

A ABS

M Membrane

* 멤브레인 도어는 습기에 취약하니 욕실 등 습기가 많은 곳은 ABS도어를 권장합니다.

* 본 카탈로그의 제품 컬러는 인쇄 상태에 따라 실제와 다를 수 있습니다.

CHARMDOOR

CHARMMOLDING

STORVALL

CHARMMARU

HA | ABS 도어

ABS패널에 데코시트를 합지하여 제작한 가능성이 우수한 제품입니다.
 모던한 디자인에 포인트를 적용할 경우, 화려하고 세련된 느낌을 부여할 수 있습니다.



A HAA-17
 크림오크
 손잡이 : HDL-620SN
 가로 우드 엠보



A HAA-17 K15
 베이직오크
 손잡이 : HDL-620SN
 가로 우드 엠보



A HAA-17 K16
 다크월넛
 손잡이 : HDL-620SN
 가로 우드 엠보



A HAA-18 K17
 집성오크
 손잡이 : HDL-620SN



A HAA-18
 화이트오크
 손잡이 : HDL-620SN



A HAA-19 C05
 베이직오크
 손잡이 : HDL-620SN



A HAA-19
 크림오크
 손잡이 : HDL-620SN

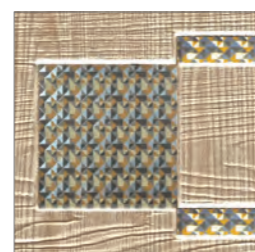

K15
 다이아 아크릴



K16
 텍스처 아크릴



K17
 스퀘어 아크릴



C05
 라운드링 크리스탈

	최소폭	최대폭	최소높이	최대높이	비대칭최소폭
HAA-17	630	940	1000	2100	630

A ABS

	최소폭	최대폭	최소높이	최대높이	비대칭최소폭
HAA-18	630	940	1500	2070	580
HAA-19	650	940	1400	2070	650

A ABS

* 본 카탈로그의 제품 컬러는 인쇄 상태에 따라 실제와 다를 수 있습니다.



HA | ABS 도어

ABS패널에 데코시트를 합지하여 제작한 기능이 우수한 제품입니다.
모던한 디자인에 포인트를 적용할 경우, 화려하고 세련된 느낌을 부여할 수 있습니다.



A HAA-20
US201
손잡이 : HDL-620SN



A HAA-20 C06
M HAF-20 C06
화이트필
손잡이 : HDL-620SN



C06
다이아 크리스탈

	최소폭	최대폭	최소높이	최대높이	비대칭최소폭
HAA-20	650	940	1500	2060	650
HAF-20	635	1200	1500	2400	650

A ABS

M Membrane

* 멤브레인 도어는 습기에 취약하니 욕실 등 습기가 많은 곳은 ABS도어를 권장합니다.

* 본 카탈로그의 제품 컬러는 인쇄 상태에 따라 실제와 다를 수 있습니다.

해당 이미지는 한솔홈데코 제품으로 시공되었습니다. 제품컬러는 인쇄상태에 따라 실제와 다를 수 있습니다.
① ABS도어 _ HAA-20 C03



ABS 도어
CHARMDOOR

해당 이미지는 한솔홈데코 제품으로 시공되었습니다. 제품컬러는 인쇄상태에 따라 실제와 다를 수 있습니다.
① ABS도어 _ HAA-21 C07

HA | ABS 도어

ABS패널에 데코시트를 합지하여 제작한 기능성이 우수한 제품입니다.
모던한 디자인에 포인트를 적용할 경우, 화려하고 세련된 느낌을 부여할 수 있습니다.



A HAA-21
화이트오크
손잡이 : HDL-620SN



A HAA-21 C07
다크월넛
손잡이 : HDL-620SN

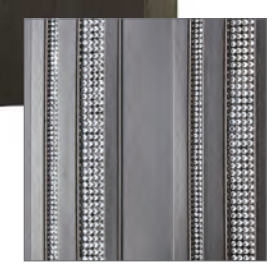

C07
라인 크리스탈

	최소폭	최대폭	최소높이	최대높이	비대칭최소폭
HAA-21	630	940	1000	2070	630

A ABS

* 본 카탈로그의 제품 컬러는 인쇄 상태에 따라 실제와 다를 수 있습니다.

CHARMDOOR
CHARMMOLDING
STORWALL
CHARMMARU



ABS 도어
CHARMDOOR

해당 이미지는 한솔홈데코 제품으로 시공되었습니다. 제품컬러는 인쇄상태에 따라 실제와 다를 수 있습니다.
① ABS도어 _ HAA-22 K18

HA | ABS 도어

ABS패널에 데코시트를 합지하여 제작한 기능성이 우수한 제품입니다.
모던한 디자인에 포인트를 적용할 경우, 화려하고 세련된 느낌을 부여할 수 있습니다.



A HAA-22
베이직오크
손잡이 : HDL-620SN



A HAA-22 K18
크림오크
손잡이 : HDL-620SN



K18
크로스 이크릴

	최소폭	최대폭	최소높이	최대높이	비대칭최소폭
HAA-22	635	940	1200	2090	635

A ABS

* 본 카탈로그의 제품 컬러는 인쇄 상태에 따라 실제와 다를 수 있습니다.

CHARMDOOR
CHARMMOLDING
STORWALL
CHARMMARU



해당 이미지는 한솔홈데코 제품으로 시공되었습니다. 제품컬러는 인쇄상태에 따라 실제와 다를 수 있습니다.
① ABS도어 HAA-23 K19

HA | ABS 도어

ABS패널에 데코시트를 합지하여 제작한 기능이 우수한 제품입니다.
모던한 디자인에 포인트를 적용할 경우, 화려하고 세련된 느낌을 부여할 수 있습니다.



A HAA-23 K19
화이트빈티지
손잡이 : HDL-620SN

K19
모카 스트라이프



A HAA-23 K20
1011
손잡이 : HDL-620SN

K20
그레이 스트라이프

	최소폭	최대폭	최소높이	최대높이	비대칭최소폭
HAA-23	660	1000	500	2100	610

A ABS

* 본 카탈로그의 제품 컬러는 인쇄 상태에 따라 실제와 다를 수 있습니다.

HA | ABS 도어

ABS패널에 데코시트를 합지하여 제작한 기능이 우수한 제품입니다.
모던한 디자인에 포인트를 적용할 경우, 화려하고 세련된 느낌을 부여할 수 있습니다.



A HAA-24 C08
화이트필
손잡이 : HDL-620SN

A HAA-24
US201
손잡이 : HDL-620SN

A HAA-25 C09
베이직오크
손잡이 : HDL-620SN

A HAA-25
크림오크
손잡이 : HDL-620SN



C08
웨이브 크리스탈

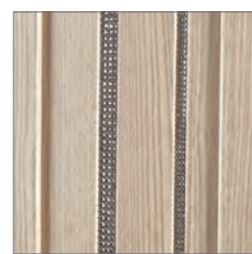

C09
스트라이프 크리스탈

	최소폭	최대폭	최소높이	최대높이	비대칭최소폭
HAA-24	550	940	1200	2070	550
HAA-25	550	940	1800	2060	550

A ABS



A HAA-26 C10
화이트필
손잡이 : HDL-620SN
가로엠보 텍스처

A HAA-26
1011
손잡이 : HDL-620SN
가로엠보 텍스처

A HAA-27
화이트
손잡이 : HDL-620SN

A HAA-28
샌드오크
손잡이 : HDL-1088NS

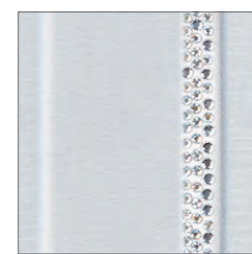

C10
미들 크리스탈

	최소폭	최대폭	최소높이	최대높이	비대칭최소폭
HAA-26	350	940	1600	2100	350
HAA-27	400	940	830	2110	350
HAA-28	455	940	700	2160	350

A ABS

* 본 카탈로그의 제품 컬러는 인쇄 상태에 따라 실제와 다를 수 있습니다.

CHARMDOOR
CHARMMOLDING
STORVALL
CHARMMARU

HA | ABS 도어

ABS패널에 데코시트를 합지하여 제작한 기능이 우수한 제품입니다.
 모던한 디자인에 포인트를 적용할 경우, 화려하고 세련된 느낌을 부여할 수 있습니다.



A HAA-29
 805펠체리
 손잡이 : HDL-620SN



A HAA-30
 엘름
 손잡이 : HDL-620SN



A HAA-31
 마시멜로
 손잡이 : HDL-620SN



A HAA-32
 엘름
 손잡이 : HDL-620SN



A HAA-33
 P8401
 손잡이 : HDL-620SN



A HAA-33 S01
 화이트 + 골드애쉬
 손잡이 : HDL-620SN

| HJ-43 골드애쉬 고정칼라 포인트

	최소폭	최대폭	최소높이	최대높이	비대칭최소폭
HAA-29	620	940	1730	2070	570
HAA-30	645	935	500	2060	595
HAA-31	620	940	1870	2070	585

A ABS

	최소폭	최대폭	최소높이	최대높이	비대칭최소폭
HAA-32	630	935	1800	2110	580
HAA-33	620	940	1215	2160	570

A ABS

* 본 카탈로그의 제품 컬러는 인쇄 상태에 따라 실제와 다를 수 있습니다.

HA | ABS 도어

ABS패널에 데코시트를 부착하여 제작한 기능이 우수한 제품입니다.
 모던한 디자인에 다양한 포인트를 적용할 경우, 화려하고 세련된 느낌을 부여할 수 있습니다.



A HAA-34
M HAF-34
 US201
 손잡이 : HDL-620SN



A HAA-34 S01
 화이트 + 골드에쉬
 손잡이 : HDL-620SN
 | HJ-43 골드에쉬 고정알라 포인트



A HAA-35
M HAF-35
 P8401
 손잡이 : HDL-620SN



A HAA-36
 화이트
 손잡이 : HDL-620SN



A HAA-37
 화이트
 손잡이 : HDL-620SN



A HAA-38
 베이직오크
 손잡이 : HDL-1088NS



A HAA-39
M HAF-39
 윈터화이트
 손잡이 : HDL-1088NS

	최소폭	최대폭	최소높이	최대높이	비대칭최소폭	특대최대높이
HAA-34	635	940	1730	2160	585	-
HAA-35	-	940	1315	2160	-	2360

A ABS

* 멤브레인 도어는 습기에 취약하니 욕실 등 습기가 많은 곳은 ABS도어를 권장합니다.

	최소폭	최대폭	최소높이	최대높이	비대칭최소폭
HAF-34	635	1200	1730	2400	585
HAF-35	-	1200	1315	2400	-

M Membrane

	최소폭	최대폭	최소높이	최대높이	비대칭최소폭
HAA-36	630	940	1740	2160	580
HAA-37	630	940	1740	2160	530
HAA-38	640	940	1760	2160	640
HAA-39	640	940	1760	2160	540

A ABS

* 멤브레인 도어는 습기에 취약하니 욕실 등 습기가 많은 곳은 ABS도어를 권장합니다.

	최소폭	최대폭	최소높이	최대높이	비대칭최소폭
HAF-39	640	1200	1760	2400	640

M Membrane

* 본 카탈로그의 제품 컬러는 인쇄 상태에 따라 실제와 다를 수 있습니다.

HA | 현장용 도어

모던한 디자인, 합리적인 가격대, 어느 공간에서나 보편적으로 사용 가능한 실용적인 도어입니다.



A HAA-11
화이트오크
손잡이 : HDL-620SN
가로엠보 텍스처



A HAA-15
2123
손잡이 : HDL-620SN



A HAA-16
화이트
손잡이 : HDL-620SN



A HAA-30
엘름
손잡이 : HDL-620SN



A HAA-31
마시멜로
손잡이 : HDL-620SN



A HAA-32
엘름
손잡이 : HDL-620SN



A HAA-33
P8401
손잡이 : HDL-620SN



A HAA-18
화이트오크
손잡이 : HDL-620SN



A HAA-28
샌드오크
손잡이 : HDL-1088NS



A HAA-29
805팜체리
손잡이 : HDL-620SN



A HAA-34
US201
손잡이 : HDL-620SN



A HAA-35
P8401
손잡이 : HDL-620SN



A HAA-39
윈터화이트
손잡이 : HDL-1088NS



A HMA-G01
모카오크 [세로]
손잡이 : HDL-1088NS

* 도어 규격은 133P 도어 규격 표를 참고 바랍니다.

* 본 카탈로그의 제품 컬러는 인쇄 상태에 따라 실제와 다를 수 있습니다.



해당 이미지는 한솔홈데코 제품으로 시공되었습니다. 제품 컬러는 인쇄상태에 따라 실제와 다를 수 있습니다.
① 멤브레인도어 _ HF-02 C11

HF | 멤브레인도어

HDF위에 다양한 무늬 및 라인을 가공한 후, 시트를 접착한 도어입니다.
모던한 디자인에 다양한 포인트를 적용할 경우, 화려하고 세련된 느낌을 부여할 수 있습니다.



M HF-01 F01
필내츄럴채리
손잡이 : HDL-620SN



M HF-02 C11
화이트오크
손잡이 : HDL-620SN



M HF-03
화이트오크 [가로] + 월넛
손잡이 : HDL-620SN

HJ-69 월넛
고정칼라 포인트

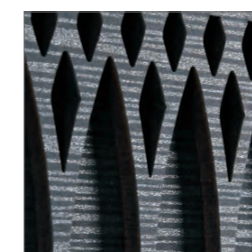

F01
클래식 단조 [블랙필]



C11
플라워 크리스탈

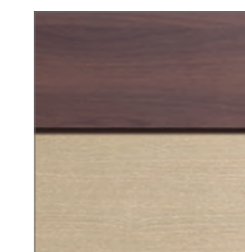

화이트오크 + 월넛

	최소폭	최대폭	최소높이	최대높이	비대칭최소폭
HF-01	760	1200	600	2400	710
HF-02	740	1200	1700	2400	710
HF-03	-	1200	900	2400	-

M Membrane

* 본 카탈로그의 제품 컬러는 인쇄 상태에 따라 실제와 다를 수 있습니다.



해당 이미지는 한솔홈데코 제품으로 시공되었습니다. 제품 컬러는 인쇄상태에 따라 실제와 다를 수 있습니다.
① 행거도어 [북케이스] _ HF-04 ② SB마루 _ 스모크웬넛

HF | 행거도어 [북케이스]

슬라이딩 방식의 행거도어로, 도어와 북케이스 기능을 동시에 갖는 실용성이 우수한 제품입니다.



M HF-04
진회색



노출형 행거도어 HDLM-W3200D

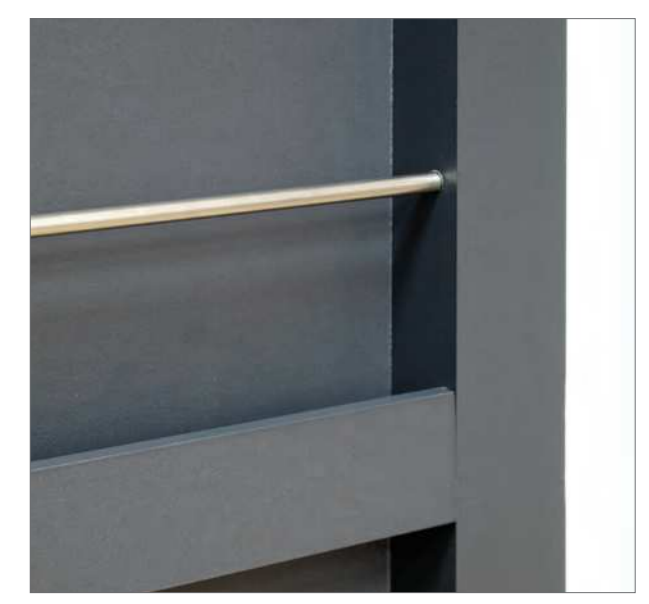

북선반 디테일

세부정보
- 양방향 댄퍼 기본사양
- 하드웨어 스틸 분체도장 마감
- 하드웨어 길이 : 2,200mm

	최소폭	최대폭	최소높이	최대높이
HF-04	-	940	2000	2400

M Membrane

* 높이 2,000mm 이하로 제작시 선반4개 → 3개로 축소됩니다. * 본 제품은 주문 사이즈 운영 제품으로 제작기간에 대한 협의가 필요합니다.

부품리스트



노출형행거도어1 HDLM-W3000D [도어 전면 고정방식]

노출형행거도어2 HDLM-W3200D [도어 상부엣지 고정방식]



하부가이드

* 본 카탈로그의 제품 컬러는 인쇄 상태에 따라 실제와 다를 수 있습니다.



HL | 알판도어 [1구]

견고한 ABS 및 멤브레인 도어 위에, 디테일한 몰딩처리와 다양한 포인트 시트를 적용한 클래식한 디자인의 제품입니다.



A HLA-01 M02
M HLF-01 M02
모카오크
손잡이 : HDL-1011NS



A HLA-01 S06, M01
M HLF-01 S06, M01
US201
손잡이 : HDL-1011NS



A HLA-01 S02, M03
M HLF-01 S02, M03
1011
손잡이 : HDL-1011BS

| 포인트시트



	최소폭	최대폭	최소높이	최대높이
HLA-01	-	1180	-	2380

A ABS

	최소폭	최대폭	최소높이	최대높이
HLF-01	-	1200	-	2400

M Membrane

| 포인트몰딩



* 포인트 시트와 포인트 몰딩은 취향에 따라 변경 가능합니다. * 멤브레인 도어는 습기에 취약하니 욕실 등 습기가 많은 곳은 ABS도어를 권장합니다.

* 본 카탈로그의 제품 컬러는 인쇄 상태에 따라 실제와 다를 수 있습니다.

해당 이미지는 한솔홈데코 제품으로 시공되었습니다. 제품컬러는 인쇄상태에 따라 실제와 다를 수 있습니다.
① 알판도어 _ HLA-01 S06, M01

HL | 알판도어 [2구]

견고한 ABS 및 멤브레인 도어 위에, 디테일한 몰딩처리와 다양한 포인트 시트를 적용한 클래식한 디자인의 제품입니다.

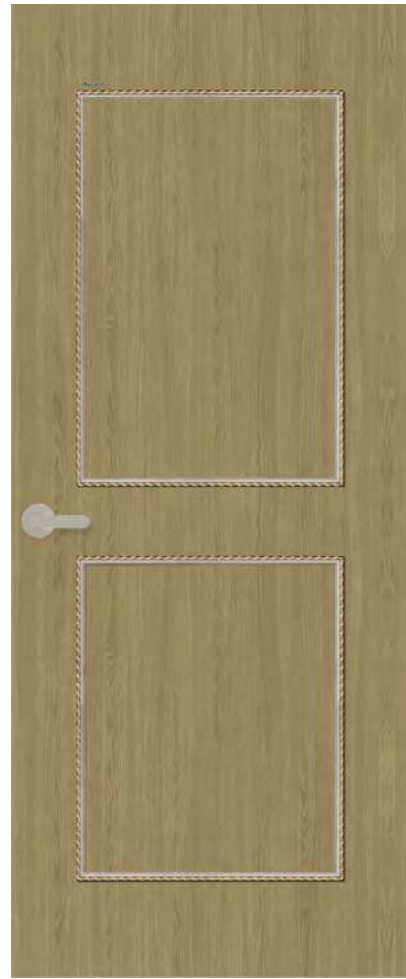

A HLA-02 M02
M HLF-02 M02
모카오크
손잡이 : HDL-1011NS

A HLA-02 S03, M02
M HLF-02 S03, M02
US201
손잡이 : HDL-1011NS

A HLA-02 S05, M02
M HLF-02 S05, M02
화이트오크
손잡이 : HDL-1011BS

	최소폭	최대폭	최소높이	최대높이
HLA-02	-	1180	-	2380

A ABS

	최소폭	최대폭	최소높이	최대높이
HLF-02	-	1200	-	2400

M Membrane

* 포인트 시트와 포인트 몰딩은 취향에 따라 변경 가능합니다. * 멤브레인 도어는 습기에 취약하니 욕실 등 습기가 많은 곳은 ABS도어를 권장합니다.

HL | 알판도어 [3구]

견고한 ABS 및 멤브레인 도어 위에, 디테일한 몰딩처리와 다양한 포인트 시트를 적용한 클래식한 디자인의 제품입니다.

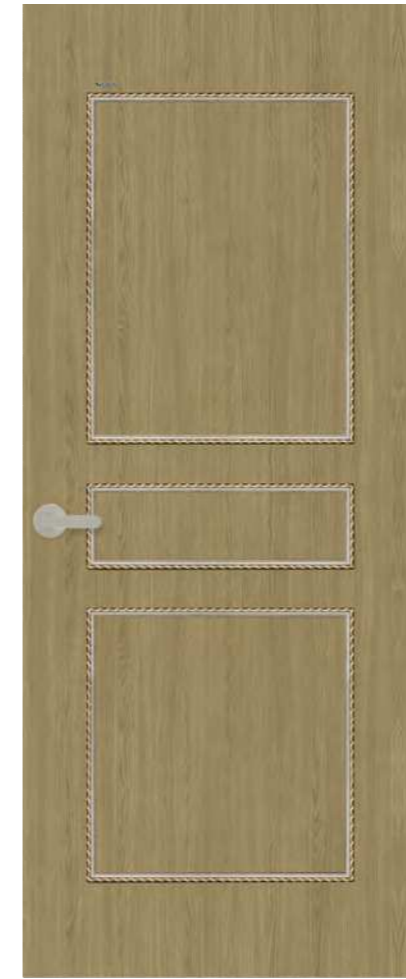

A HLA-03 M02
M HLF-03 M02
모카오크
손잡이 : HDL-1011NS

A HLA-03 S03, M01
M HLF-03 S03, M01
US201
손잡이 : HDL-1011NS

A HLA-03 S04, M03
M HLF-03 S04, M03
네츄럴아카시아
손잡이 : HDL-1011BL

| 포인트시트



S02 P234S



S03 LE989



S04 LE990



S05 NSP02



S06 AR167C-4

| 포인트몰딩



M01 포인트몰딩 (화이트)



M02 포인트몰딩 (아이보리)



M03 포인트몰딩 (골드)

	최소폭	최대폭	최소높이	최대높이
HLA-03	-	1180	-	2380

A ABS

	최소폭	최대폭	최소높이	최대높이
HLF-03	-	1200	-	2400

M Membrane

* 포인트 시트와 포인트 몰딩은 취향에 따라 변경 가능합니다. * 멤브레인 도어는 습기에 취약하니 욕실 등 습기가 많은 곳은 ABS도어를 권장합니다.

* 본 카다로그의 제품 컬러는 인쇄 상태에 따라 실제와 다를 수 있습니다.

HN | 그루빙도어

ABS패널위에 NC가공한 디자인으로 심플하고 모던한 제품입니다. 다양한 종류의 포인트 시트가 적용가능 합니다.

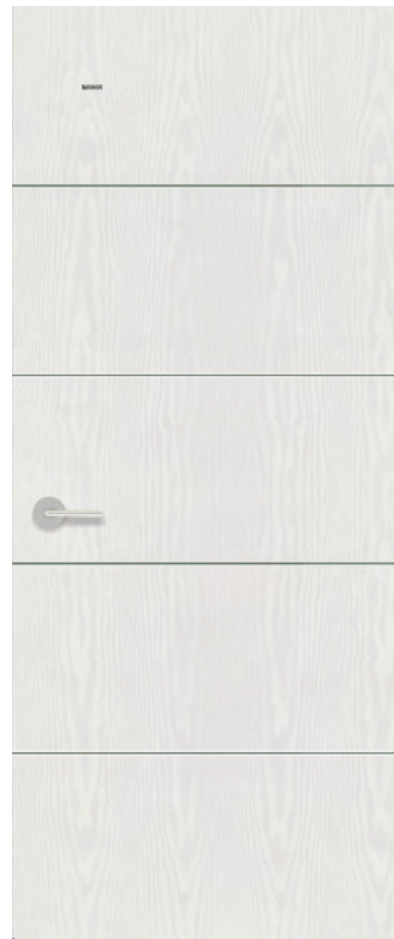

A HNA-01
화이트필
손잡이 : HDL-1088NS
라인두께 : 2mm



A HNA-02
샌드오크
손잡이 : HDL-1088BS
라인두께 : 2mm



A HNA-03
빈티지그레이
손잡이 : HDL-1088BS
라인두께 : 2mm



A HNA-04 S02
US201, P234S
손잡이 : HDL-1088BS
라인두께 : 2mm



A HNA-05 S07
US201, 실버포인트
손잡이 : HDL-1088BS
라인두께 : 2mm



A HNA-06 S02
화이트필, P234S
손잡이 : HDL-1088NS
라인두께 : 2mm



A HNA-07 S08
화이트필, US201
손잡이 : HDL-1088NS
라인두께 : 2mm



S07
실버포인트



S02
P234S



S08
US201

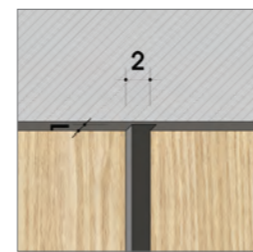

| NC가공상세도 [ABS패널]

	최소폭	최대폭	최소높이	최대높이	비대칭최소폭
HNA-01	-	1180	1000	2380	-
HNA-02	500	1180	500	2380	500
HNA-03	500	1180	800	2380	500

A ABS

	최소폭	최대폭	최소높이	최대높이	비대칭최소폭
HNA-04	-	1180	850	2380	-
HNA-05	420	1180	600	2380	420
HNA-06	300	1180	600	2380	300
HNA-07	450	1180	800	2380	450

A ABS

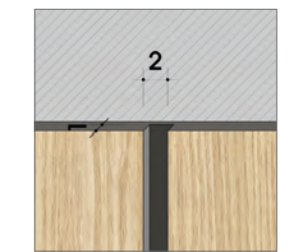

| NC가공상세도 [ABS패널]

* 본 카탈로그의 제품 컬러는 인쇄 상태에 따라 실제와 다를 수 있습니다.

HN | 그루빙도어

HDF위에 NC가공법을 적용, 실버 라인으로 디자인 된 심플하고 모던한 제품입니다. 다양한 종류의 포인트 시트가 적용가능 합니다.

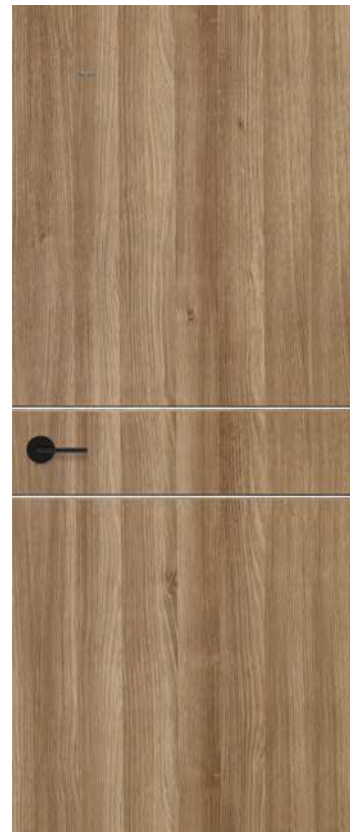

M HNF-08
내추럴아카시아
손잡이 : HDL-1088BL
라인두께 : 5mm



M HNF-09
US201
손잡이 : HDL-1088BS
라인두께 : 5mm



M HNF-10
US201
손잡이 : HDL-1088BS
라인두께 : 5mm



M HNF-11
화이트필
손잡이 : HDL-1088NS
라인두께 : 5mm



M HNF-12
연월넛
손잡이 : HDL-1088BL
라인두께 : 5mm



M HNF-13
US201
손잡이 : HDL-1088BS
라인두께 : 5mm



M HNF-14 S02
US201, P234S
손잡이 : HDL-1088BS
라인두께 : 5mm



M HNF-15 S02
내추럴아카시아, P234S
손잡이 : HDL-1088BL
라인두께 : 5mm

	최소폭	최대폭	최소높이	최대높이	비대칭최소폭
HNF-08	-	1200	600	2400	-
HNF-09	-	1200	1000	2400	-
HNF-10	-	1200	-	2400	-
HNF-11	350	1200	500	2400	350

M Membrane

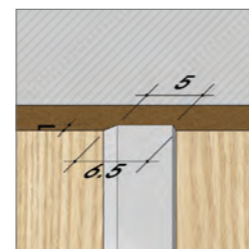

| NC가공상세도 [멤브레인패널] + 음각실크인쇄

	최소폭	최대폭	최소높이	최대높이	비대칭최소폭
HNF-12	300	1200	600	2400	300
HNF-13	-	1200	500	2400	-
HNF-14	-	1200	600	2400	-
HNF-15	-	1200	600	2400	-

M Membrane



S02
P234S

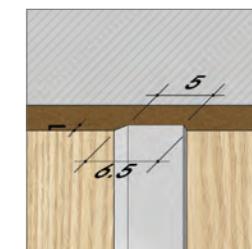

| NC가공상세도 [멤브레인패널] + 음각실크인쇄

* 본 카탈로그의 제품 컬러는 인쇄 상태에 따라 실제와 다를 수 있습니다.

HC | 키즈도어

라이트한 파스텔 톤과 귀여운 테마 이미지가 적용된 도어로 아이들의 순수한 감성을 자극하는 키즈 제품입니다.



M HCF-01
화이트
+ 올리브그린 [나무]
손잡이 : HDL-3100
(키즈옐로우)



M HCF-02
화이트
+ 인디핑크 [강아지]
손잡이 : HDL-3100
(키즈옐로우)



M HCF-03
화이트
+ 스카이블루 [꽃밭]
손잡이 : HDL-3100
(키즈옐로우)



M HCF-04 GU65
화이트
+ 올리브그린 [나무]
+ 새유리
손잡이 : HDL-3100
(키즈옐로우)



M HCF-05 GU62
화이트
+ 인디핑크 [강아지]
+ 캔디유리
손잡이 : HDL-3100
(키즈옐로우)



M HCF-06 GS05
화이트
+ 스카이블루 [꽃밭]
+ 망입인쇄 - 노랑
손잡이 : HDL-3100
(키즈옐로우)

	최소폭	최대폭	최소높이	최대높이	비대칭최소폭
HCF-01~06	635	1200	1250	2400	635

M Membrane

* 타공 사이즈는 123p 참고 바랍니다.

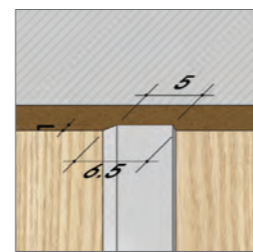

NC가공단면도 [멤브레인패널]
+ 음각 실크 인쇄



W01
자석철판



A HCA-07 GS05, W01

M HCF-07 GS05, W01
연월넛 + 망입인쇄-노랑 + 자석철판
손잡이 : HDL-3100 (키즈옐로우)



A HCA-08 GU60, W01

M HCF-08 GU60, W01
베이직오크 + 마을유리 + 자석철판
손잡이 : HDL-3100 (키즈화이트)



A HCA-09 GU63, W01

M HCF-09 GU63, W01
화이트필 + 하트유리 + 자석철판
손잡이 : HDL-3100 (키즈화이트)



A HCA-10 GU64

M HCF-10 GU64
베이직오크 + 나무유리
손잡이 : HDL-3100 (키즈옐로우)

* 타공 사이즈는 123p 참고 바랍니다.

단조

* 백색 블랙 선택 가능



GFS1 원숭이

GFS2 비둘기

GFS3 젓소

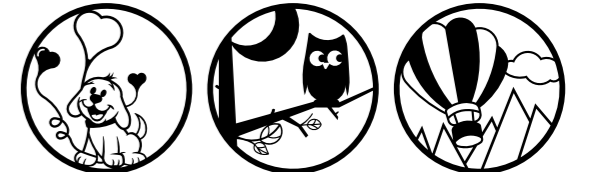

GFS4 강아지

GFS5 부엉이

GFS6 열기구

그래픽유리



GU60 마을

GU61 무지개구름

GU62 캔디



GU63 하트

GU64 나무

GU65 새

망입 인쇄 유리



GS03 망입인쇄-화이트

GS04 망입인쇄-블랙

GS05 망입인쇄-노랑

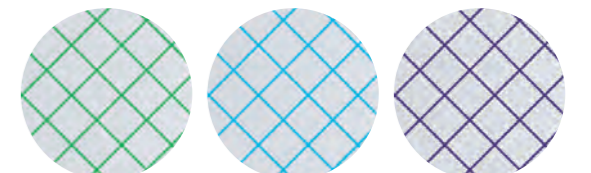

GS06 망입인쇄-초록

GS07 망입인쇄-파랑

GS08 망입인쇄-보라

	최소폭	최대폭	최소높이	최대높이	비대칭최소폭
HCA-07	635	1200	1000	2400	635
HCA-08	635	1200	1000	2400	635
HCA-09	635	1200	1000	2400	635
HCA-10	600	1200	1000	2400	600

A ABS

	최소폭	최대폭	최소높이	최대높이	비대칭최소폭
HCF-07	635	1200	1000	2400	635
HCF-08	635	1200	1000	2400	635
HCF-09	635	1200	1000	2400	635
HCF-10	600	1200	1000	2400	600

M Membrane

* 본 카다로그의 제품 컬러는 인쇄 상태에 따라 실제와 다를 수 있습니다.

HK / HW | 스킨도어 / 갤러리도어

스킨도어 - 우드의 질감을 살릴 수 있는 도장 마감 도어로, 대중적으로 활용 가능한 제품입니다.

갤러리도어 - 환기와 통풍이 필요한 공간에 주로 사용되는 실용적인 도어로, 클래식한 분위기의 기능성 제품입니다.



HK-01
화이트
손잡이 : HDL-620SN

* 1차 하도 상태로 출고



HK-02
화이트
손잡이 : HDL-620SN

* 1차 하도 상태로 출고



HW-01 [에어컨형]
베이직오크

* 상 하부 각도가 다르게 열려있음



HW-02 [열린형]
베이직오크

* 상 하부 열려있음



HW-03 [닫힌형]
베이직오크

* 상 하부 닫혀있음

	최소폭	최대폭	최소높이	최대높이		최소폭	최대폭	최소높이	최대높이	권장사이즈
HK-01	640	940	1940	2100	HW-01	-	940	-	2100	최대 940×2040
HK-02	640	940	1940	2100	HW-02	-	940	-	2100	
					HW-03	-	940	-	2100	

HP | 합판도어

우드의 무늬결이 그대로 드러나는 개성있는 도어로 합판의 종류에 따라 다양한 분위기를 연출할 수 있습니다.



HP-01
자작합판 4T
손잡이 : HDL-1088NS



HP-02
일반합판 2.7T
손잡이 : HDL-1088NS



HP-03
일반합판 4.8T
손잡이 : HDL-1088NS

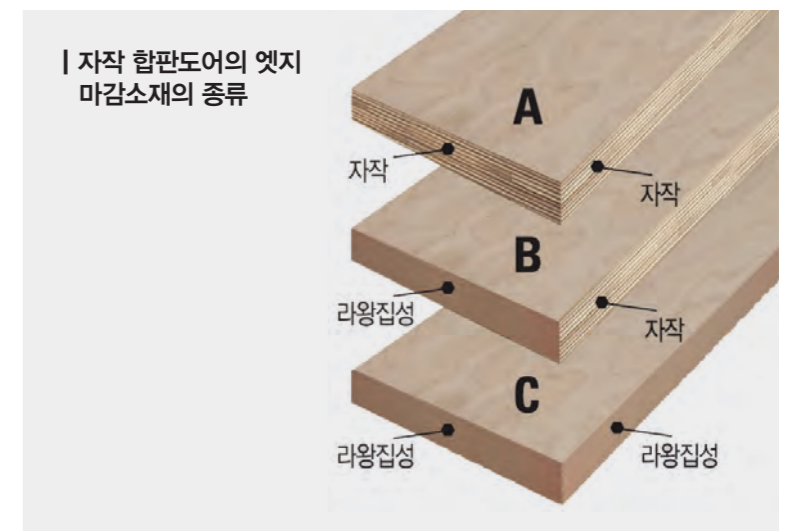

* 본 카탈로그의 제품 컬러는 인쇄 상태에 따라 실제와 다를 수 있습니다.

HH | 타공도어

다양한 형태로 도어의 일정 부분을 타공한 후, 타공된 부분에 다양한 종류의 유리를 넣을 수 있는 반개방형의 도어입니다.

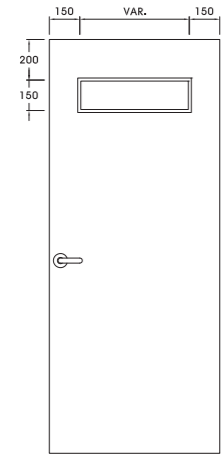

유리 : 변규격(가로)×150mm(세로)

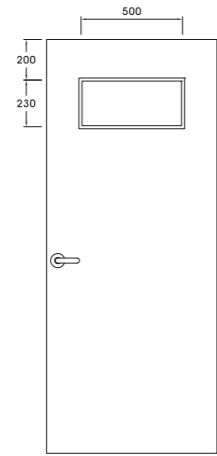

규격유리적용
500mm(가로)×230mm(세로)

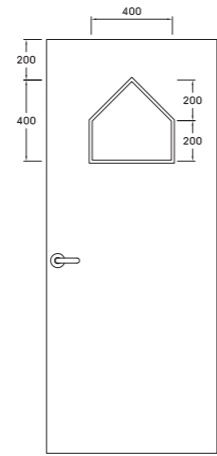

규격유리적용
400mm(가로)×400mm(세로)

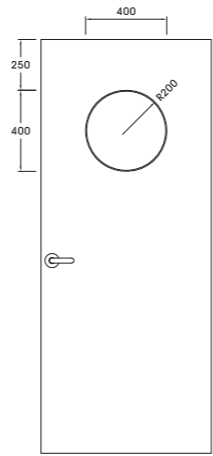

규격유리적용
(원형400φ)
매입몰딩 적용

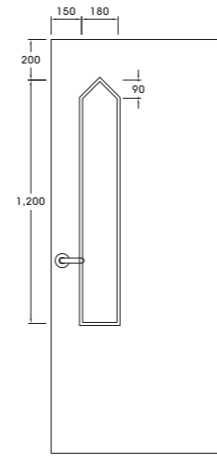

규격유리적용
180mm(가로)×1,200mm(세로)

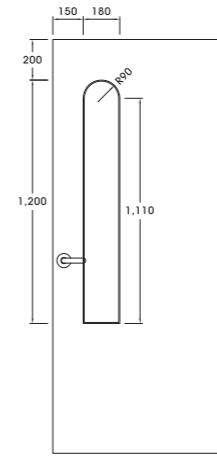

규격유리적용
180mm(가로)×1,200mm(세로)
매입몰딩 적용

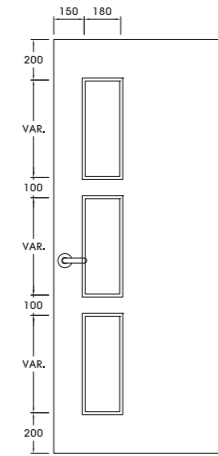

규격유리적용
180mm(가로)×변규격(세로)
간격 : 100mm

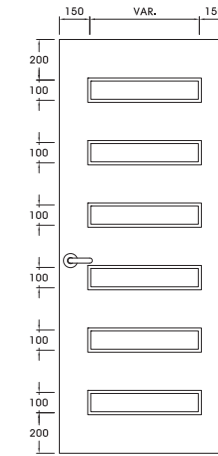

유리 : 변규격(가로)×100mm(세로)
간격 : 변규격



A HHA-01
M HHF-01
진화색
손잡이 : HDL-1011BL

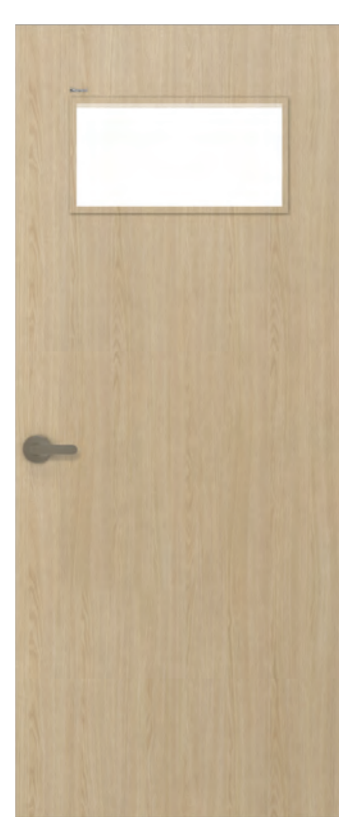

A HHA-02
M HHF-02
베이직오크
손잡이 : HDL-1011BS



A HHA-03
M HHF-03
베이직오크
손잡이 : HDL-1011BS

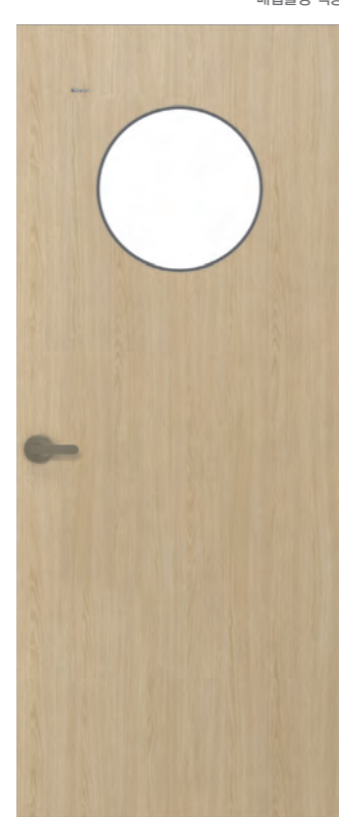

A HHA-04
M HHF-04
베이직오크
손잡이 : HDL-1011BS



A HHA-05
M HHF-05
여반오크
손잡이 : HDL-1011BS

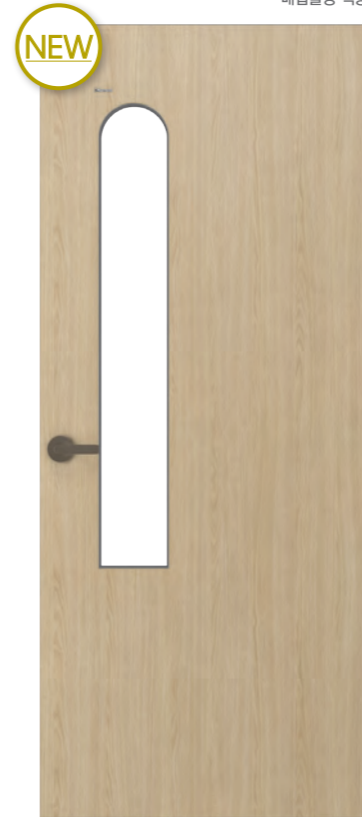

A HHA-06
M HHF-06
베이직오크
손잡이 : HDL-1011BS



A HHA-07
M HHF-07
집성오크
손잡이 : HDL-1011BS



A HHA-08
M HHF-08
연월넛
손잡이 : HDL-1011BS

최소폭	최대폭	최소높이	최대높이	비대칭최소폭	
HHA-01	500	1180	550	2380	500
HHA-02	500	1180	630	2380	500
HHA-03	500	1180	800	2380	500
HHA-04	500	1180	700	2380	500

최소폭	최대폭	최소높이	최대높이	비대칭최소폭	
HHF-01	500	1200	550	2400	500
HHF-02	500	1200	630	2400	500
HHF-03	500	1200	800	2400	500
HHF-04	500	1200	700	2400	500

A ABS **M** Membrane

* 타공사이즈는 도어사이즈에 따라 변동됩니다. (규격유리 적용 모델 제외) * 타공사이즈는 도어 타공 기준입니다. (마감몰딩 사이즈 미반영)
* 여백 최소 사이즈는 좌우 100mm, 상하 150mm 입니다. * 옵션유리는 유리 운영 LST 179P를 참고 바랍니다. * 멤브레인 도어는 습기에 취약하니 욕실 등 습기가 많은 곳은 ABS도어를 권장합니다.

	최소폭	최대폭	최소높이	최대높이	비대칭최소폭
HHA-05	480	1180	1600	2380	480
HHA-06	480	1180	1600	2380	480
HHA-07	480	1180	800	2380	480
HHA-08	500	1180	1400	2380	500

	최소폭	최대폭	최소높이	최대높이	비대칭최소폭
HHF-05	480	1200	1600	2400	480
HHF-06	480	1200	1600	2400	480
HHF-07	480	1200	800	2400	480
HHF-08	500	1200	1400	2400	500

A ABS

M Membrane

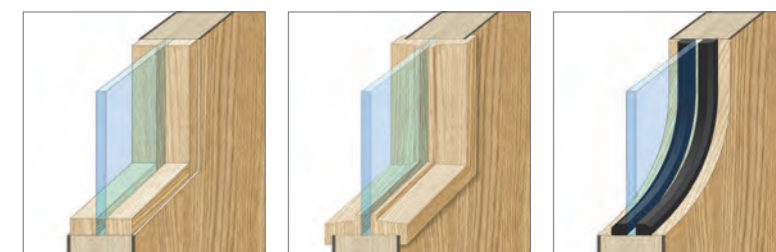

| 단면도 - 마감몰딩 매립형 | 단면도 - 마감몰딩 돌출형 | 단면도 - 마감몰딩 라운드형

* 본 카다로그의 제품 컬러는 인쇄 상태에 따라 실제와 다를 수 있습니다.

HH | 타공도어

다양한 형태로 도어의 일정 부분을 타공한 후, 타공된 부분에 다양한 종류의 유리를 넣을 수 있는 반개방형의 도어입니다.

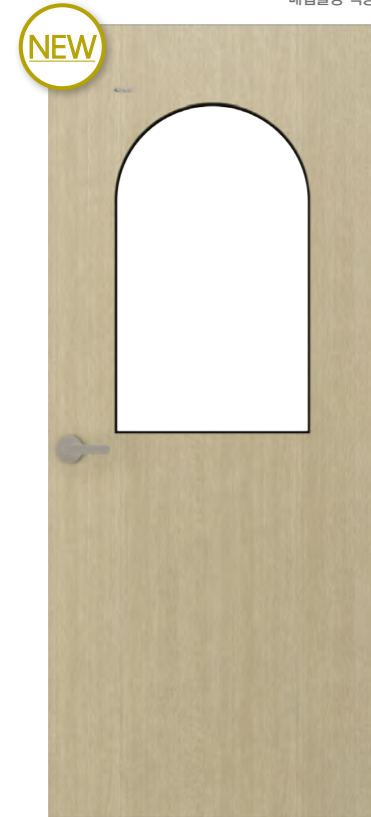
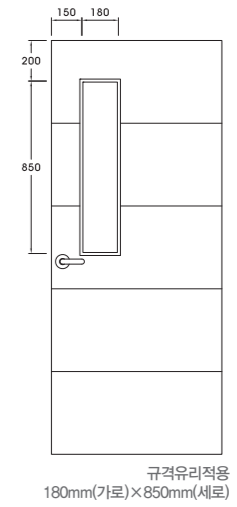
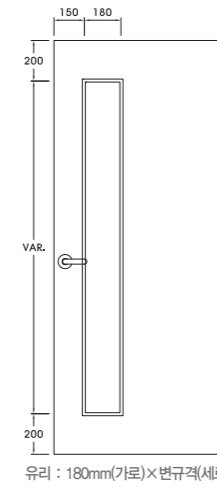
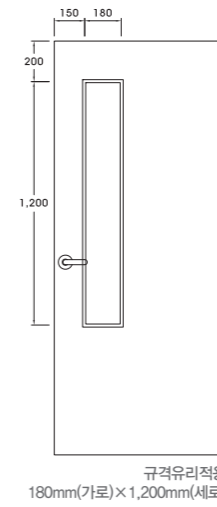
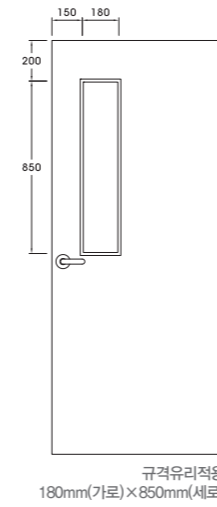
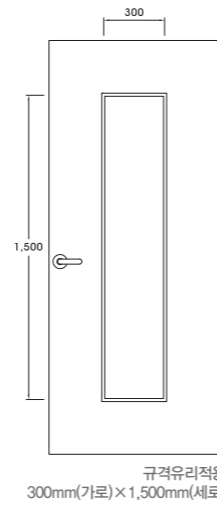
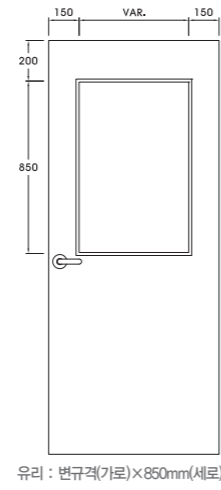
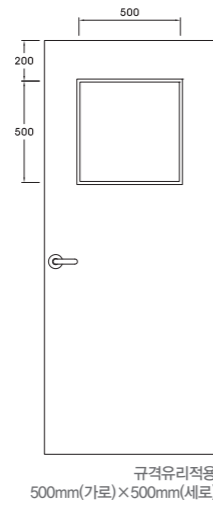
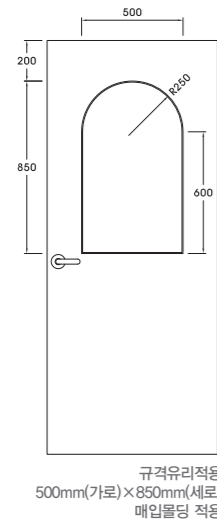

A HHA-09
M HHF-09
프렌치베이지
손잡이 : HDL-1011NS



A HHA-10
M HHF-10
연월넛
손잡이 : HDL-1011BS



A HHA-11
M HHF-11
엠보화이트
손잡이 : HDL-1011BS



A HHA-12
M HHF-12
베이직오크
손잡이 : HDL-1011BS

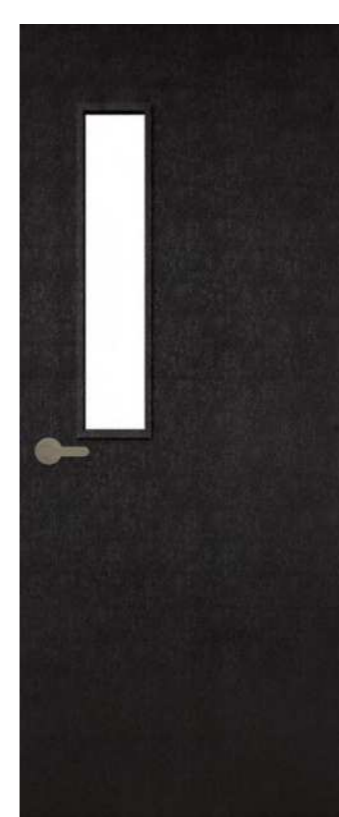

A HHA-13
M HHF-13
다크월넛
손잡이 : HDL-1011BS



A HHA-14
M HHF-14
연월넛
손잡이 : HDL-1011BS



A HHA-15
M HHF-15
집삼오크
손잡이 : HDL-1011BS



M HHF-16
화이트민티지
손잡이 : HDL-1011BS
라인두께 : 5mm + 음각 실크인쇄

최소폭	최대폭	최소높이	최대높이	비대칭최소폭	
HHA-09	500	1180	1150	2380	500
HHA-10	500	1180	700	2380	500
HHA-11	500	1180	700	2380	500
HHA-12	500	1180	1400	2380	500

최소폭	최대폭	최소높이	최대높이	비대칭최소폭	
HHF-09	500	1200	1150	2400	500
HHF-10	500	1200	700	2400	500
HHF-11	500	1200	700	2400	500
HHF-12	500	1200	1400	2400	500

A ABS **M** Membrane

* 타공사이즈는 도어사이즈에 따라 변동됩니다. (규격유리 적용 모델 제외) * 타공사이즈는 도어 타공 기준입니다. (마감몰딩 사이즈 미반영)
* 여백 최소 사이즈는 좌우 100mm, 상하 150mm 입니다. * 옵션유리는 유리 운영 LST 179P를 참고 바랍니다. * 멤브레인 도어는 습기에 취약하니 욕실 등 습기가 많은 곳은 ABS도어를 권장합니다.

	최소폭	최대폭	최소높이	최대높이	비대칭최소폭
HHA-13	500	1180	1250	2380	500
HHA-14	500	1180	1600	2380	500
HHA-15	500	1180	1800	2380	500

	최소폭	최대폭	최소높이	최대높이	비대칭최소폭
HHF-13	500	1200	1250	2400	500
HHF-14	500	1200	1600	2400	500
HHF-15	500	1200	1800	2400	500
HHF-16	500	1200	700	2400	500

A ABS

M Membrane

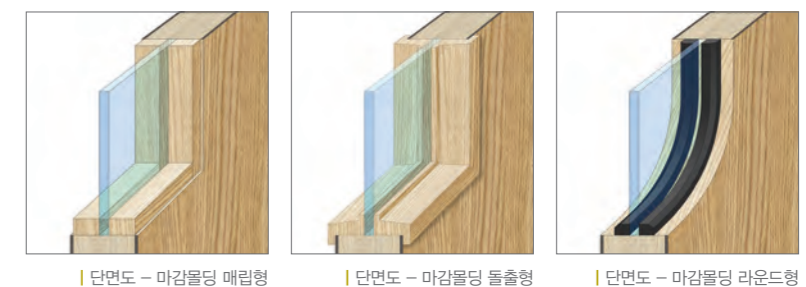

* 본 카다로그의 제품 컬러는 인쇄 상태에 따라 실제와 다를 수 있습니다.

HS | 랩핑도어 [격자]

1구,5구,10구 등 격자 형태의 모던한 랩핑도어로, 실내 공간에 주로 적용되어 개방감 있는 분위기를 형성합니다.



HS-01
[1구/입구]
베이지오크
손잡이 : HDL-1011NS

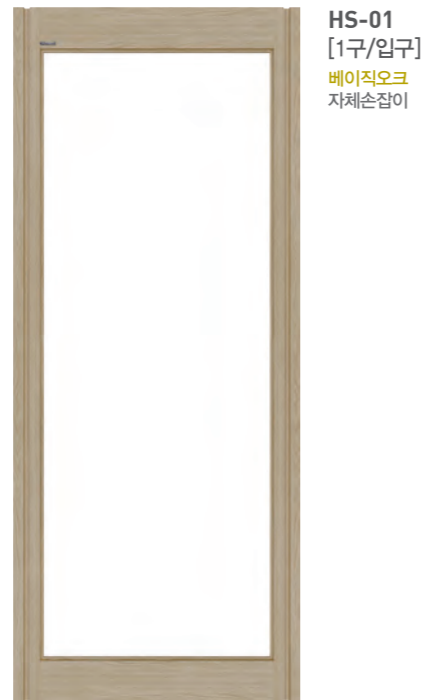

HS-01
[1구/입구]
베이지오크
자체손잡이



HS-01
[1구/입구]
베이지오크
오목손잡이 : HDLM-84AS
[옵션]



HS-03
[1구고시A]
베이지오크
손잡이 : HDL-1011NS



HS-03
[1구고시A]
베이지오크
자체손잡이



HS-03
[1구고시A]
베이지오크
오목손잡이 : HDLM-84AS
[옵션]

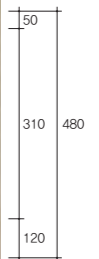

HS-02
[10구]
베이지오크
손잡이 : HDL-1011NS



HS-02
[10구]
베이지오크
자체손잡이

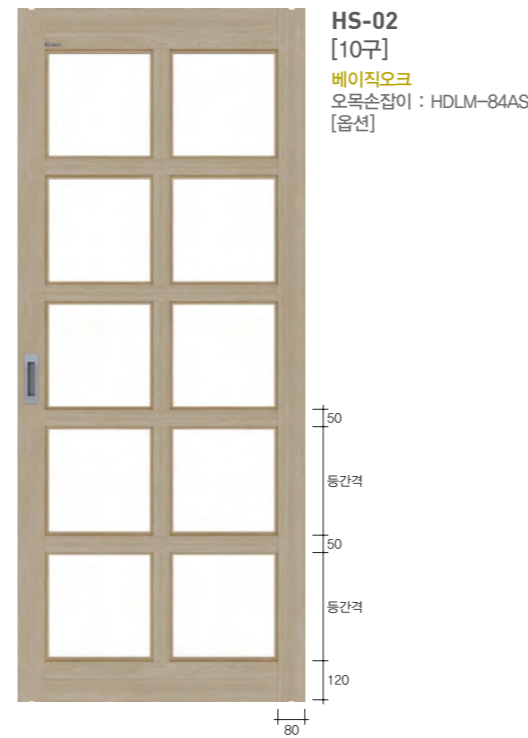

HS-02
[10구]
베이지오크
오목손잡이 : HDLM-84AS
[옵션]

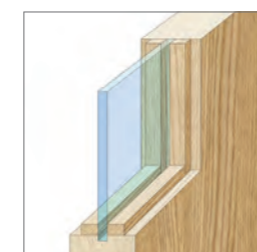
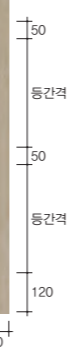

| 단면도 - 마감몰딩 매립형 (유리)



HS-04
[1구고시B]
베이지오크
손잡이 : HDL-1011NS



HS-04
[1구고시B]
베이지오크
자체손잡이



HS-04
[1구고시B]
베이지오크
오목손잡이 : HDLM-84AS
[옵션]

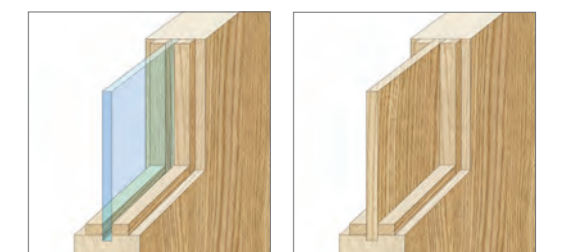
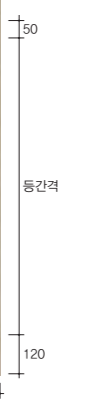

| 단면도 - 마감몰딩 매립형 (유리) | 단면도 - 마감몰딩 매립형 (고시)

* 옵션유리는 유리 운영 UST 179P를 참고 바랍니다.

* 본 카탈로그의 제품 컬러는 인쇄 상태에 따라 실제와 다를 수 있습니다.

HS | 랩핑도어 [격자]

1구,5구,10구 등 격자 형태의 모던한 랩핑도어로, 실내 공간에 주로 적용되어 개방감 있는 분위기를 형성합니다.



HS-05
[5구]
베이지오크
손잡이 : HDL-1011NS



HS-05
[5구]
베이지오크
자체손잡이



HS-05
[5구]
베이지오크
오목손잡이 : HDLM-84AS
[옵션]



HS-06
[5구 1칸고시]
베이지오크
손잡이 : HDL-1011NS



HS-06
[5구 1칸고시]
베이지오크
자체손잡이



HS-06
[5구 1칸고시]
베이지오크
오목손잡이 : HDLM-84AS
[옵션]

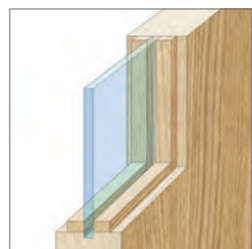

| 단면도 - 마감몰딩 매립형 (유리)



| 단면도 - 마감몰딩 매립형 (고시)

시공 예시



HS-03 + HS-03
[1구고시A 중문]
베이지오크
손잡이 : HDL-1011NS



HS-03 + HS-03
[1구고시A 양개형]
베이지오크
손잡이 : HDL-184BL



HS-04 + HS-04
[1구고시B 양개형]
베이지오크
손잡이 : HDL-184BL

| 시트 적용시



HS-03 + HS-03 S06
[1구고시A 중문]
베이지오크 + AR167 C-4 포인트시트
손잡이 : HDL-1011NS

* 옵션유리는 유리 운영 LIST 179P를 참고 바랍니다.

| 포인트시트

* 랩핑도어 고시부분에는 포인트 시트 적용 가능합니다.



S04 LE990



S05 NSP02

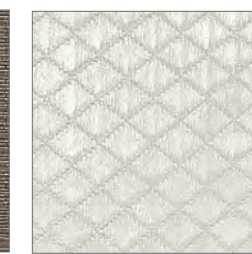

S06 AR167C-4



S09 AR661R-3

* 본 카탈로그의 제품 컬러는 인쇄 상태에 따라 실제와 다를 수 있습니다.

HSWJ | 살문도어

격자도어에 한국 고유의 전통 살 문양을 결합시킨 도어로, 한국 전통의 미와 고풍스러운 이미지를 제공합니다.



HSWJ-01
베이지오크
손잡이 : HDL-1011NS



HSWJ-101
베이지오크
손잡이 : HDL-1011NS

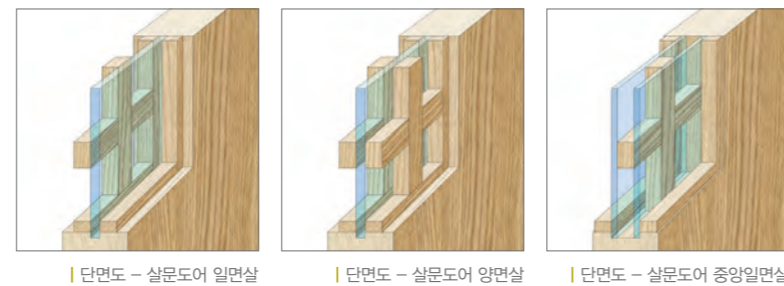

HSWJ-06
베이지오크
손잡이 : HDL-1011NS



HSWJ-106
베이지오크
손잡이 : HDL-1011NS



HSWJ-08
베이지오크
손잡이 : HDL-1011NS



HSWJ-108
베이지오크
손잡이 : HDL-1011NS



HSWJ-09
베이지오크
손잡이 : HDL-1011NS



HSWJ-109
베이지오크
손잡이 : HDL-1011NS



HSWJ-10
베이지오크
손잡이 : HDL-1011NS



HSWJ-110
베이지오크
손잡이 : HDL-1011NS

CHARMDOOR

CHARMMOLDING

STORWALL

CHARMARU

* 본 카탈로그의 제품 컬러는 인쇄 상태에 따라 실제와 다를 수 있습니다.



2

3

해당 이미지는 한솔홈데코 제품으로 시공되었습니다. 제품컬러는 인쇄상태에 따라 실제와 다를 수 있습니다.
① 시스템도어 _ 3연동 슬라이딩도어, 그래픽유리 - GU01 ② 스토리월 _ 폰티아 ③ SB마루 _ 그레이엘름

GU | 그래픽유리도어 [실사인쇄/컬러인쇄]

뛰어난 색채와 다양한 색상 표현이 가능한 UV인쇄기를 사용하여 평판유리에 인쇄한 제품으로 전문화된 수작업으로 필, 보석 등을 추가 연출 가능합니다.

* 해당 그래픽유리도어는 연동 슬라이딩도어에 설치되었습니다. * 유리 규격은 유리 규격표 181P를 참고 바랍니다. * 실제 제품은 투명유리로 제작됩니다.

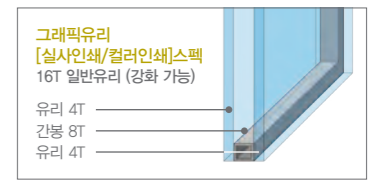

GU01
16T 일반유리 (강화 가능)
시트 : 윈터화이트
손잡이 : HDLM-84AS



GU02
16T 일반유리 (강화 가능)
시트 : 윈터화이트
손잡이 : HDLM-84AS



GU03
16T 일반유리 (강화 가능)
시트 : 윈터화이트
손잡이 : HDLM-84AS



GU04
16T 일반유리 (강화 가능)
시트 : 윈터화이트
손잡이 : HDLM-84AS

* 본 카탈로그의 제품 컬러는 인쇄 상태에 따라 실제와 다를 수 있습니다.

GU | 그래픽유리도어 [컬러인쇄]

뛰어난 색채와 다양한 색상 표현이 가능한 UV인쇄기를 사용하여 평판유리에 인쇄한 제품으로 전문화된 수작업으로 필, 보석 등을 추가 연출 가능합니다.

* 해당 그래픽유리도어는 연동 슬라이딩도어에 설치되었습니다. * 유리 규격은 유리 규격표 181P를 참고 바랍니다. * 실제 제품은 투명유리로 제작됩니다.



GU05
16T 일반유리 (강화 가능)
시트 : 윈터화이트
손잡이 : HDLM-84AS

| 컬러인쇄



GU06
16T 일반유리 (강화 가능)
시트 : 윈터화이트

| 컬러인쇄



GU09
16T 일반유리 (강화 가능)
시트 : 윈터화이트
손잡이 : HDLM-84AS

| 컬러인쇄



GU10
16T 일반유리 (강화 가능)
시트 : 윈터화이트

| 컬러인쇄



GU07
16T 일반유리 (강화 가능)
시트 : 윈터화이트
손잡이 : HDLM-84AS

| 컬러인쇄



GU08
16T 일반유리 (강화 가능)
시트 : 윈터화이트

| 컬러인쇄



GU11
16T 일반유리 (강화 가능)
시트 : 윈터화이트
손잡이 : HDLM-84AS

| 컬러인쇄



GU12
16T 일반유리 (강화 가능)
시트 : 윈터화이트

| 컬러인쇄

* 본 카다로그의 제품 컬러는 인쇄 상태에 따라 실제와 다를 수 있습니다.

GU | 그래픽유리도어 [흑백인쇄]

뛰어난 색채와 다양한 색상 표현이 가능한 UV인쇄기를 사용하여 평판유리에 인쇄한 제품으로 전문화된 수작업으로 필, 보석 등을 추가 연출 가능합니다.

* 해당 그래픽유리도어는 연동 슬라이딩도어에 설치되었습니다. * 유리 규격은 유리 규격표 181P를 참고 바랍니다. * 실제 제품은 투명유리로 제작됩니다.



GU30
16T 일반유리 (강화 가능)
시트 : 윈터화이트
손잡이 : HDLM-84AS



GU31
16T 일반유리 (강화 가능)
시트 : 윈터화이트



GU32
16T 일반유리 (강화 가능)
시트 : 윈터화이트



GU33
16T 일반유리 (강화 가능)
시트 : 윈터화이트



GU34
16T 일반유리 (강화 가능)
시트 : 윈터화이트



GU35
16T 일반유리 (강화 가능)
시트 : 윈터화이트



GU36
기본사양(브론즈 + 화이트인쇄)
16T(브론즈5 + 간봉6 + 브론즈5)
일반유리 (강화 가능)
시트 : 윈터화이트



GU37
16T 일반유리 (강화 가능)
시트 : 윈터화이트

GU | 그래픽유리도어 [그래픽크리스탈]

뛰어난 색채와 다양한 색상 표현이 가능한 UV인쇄기를 사용하여 평판유리에 인쇄한 제품으로 전문화된 수작업으로 필, 보석 등을 추가 연출 가능합니다.

* 해당 그래픽유리도어는 연동 슬라이딩도어에 설치되었습니다. * 유리 규격은 유리 규격표 181P를 참고 바랍니다. * 실제 제품은 투명유리로 제작됩니다. * 크리스탈은 내부공간에 부착됩니다



GU38
16T 일반유리 (강화 가능)
시트 : 윈터화이트
손잡이 : HDLM-84AS

| 백색인쇄 + 크리스탈



GU39
16T 일반유리 (강화 가능)
시트 : 윈터화이트
손잡이 : HDLM-84AS

| 컬러인쇄 + 크리스탈



GU40
16T 일반유리 (강화 가능)
시트 : 윈터화이트

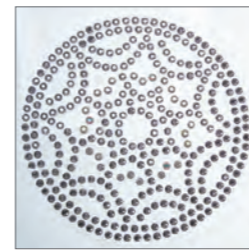

| 백색인쇄 + 크리스탈



GU41
16T 일반유리 (강화 가능)
시트 : 윈터화이트

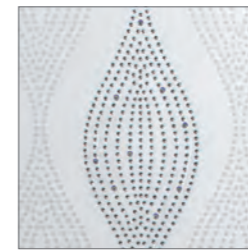

| 백색인쇄 + 크리스탈



GU42
16T 일반유리 (강화 가능)
시트 : 윈터화이트



| 컬러인쇄 + 크리스탈

* 본 카탈로그의 제품 컬러는 인쇄 상태에 따라 실제와 다를 수 있습니다.



그래픽유리도어
CHARMDOOR

해당 이미지는 한솔홈데코 제품으로 시공되었습니다. 제품 컬러는 인쇄상태에 따라 실제와 다를 수 있습니다.
① 시스템도어 _ 3연동 슬라이딩도어, 그래픽유리 - GU43

GU | 그래픽유리도어 [그래픽패널]

뛰어난 색채와 다양한 색상 표현이 가능한 UV인쇄기를 사용하여 평판유리에 인쇄한 제품으로 전문화된 수작업으로 필, 보석 등을 추가 연출 가능합니다.
* 해당 그래픽유리도어는 연동 슬라이딩도어에 설치되었습니다. * 유리 규격은 유리 규격표 181P를 참고 바랍니다. * 실제 제품은 투명유리로 제작됩니다.

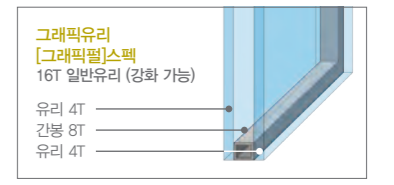

GU43
16T 일반유리 (강화 가능)
시트 : 윈터화이트
손잡이 : HDLM-84AS



GU44
16T 일반유리 (강화 가능)
시트 : 윈터화이트
손잡이 : HDLM-84AS



GU45
16T 일반유리 (강화 가능)
시트 : 윈터화이트



GU46
16T 일반유리 (강화 가능)
시트 : 윈터화이트
손잡이 : HDLM-84AS



GU47
16T 일반유리 (강화 가능)
시트 : 윈터화이트



GU48
16T 일반유리 (강화 가능)
시트 : 윈터화이트



GU49
16T 일반유리 (강화 가능)
시트 : 윈터화이트

* 본 카탈로그의 제품 컬러는 인쇄 상태에 따라 실제와 다를 수 있습니다.

CHARMDOOR

CHARMMOLDING

STORWALL

CHARMMARU

GU | 그래픽유리도어 [그래픽보석]

UV인쇄기를 사용하여 그래픽을 인쇄한 유리위에 접착공법을 이용, 다양한 컬러와 형태를 갖는 보석들을 결합한 화려한 디자인의 제품입니다.

* 해당 그래픽유리도어는 연동 슬라이딩도어에 설치되었습니다. * 유리 규격은 유리 규격표 181P를 참고 바랍니다. * 실제 제품은 투명유리로 제작됩니다.

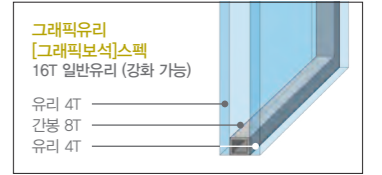

* 보석은 내부공간에 부착됩니다

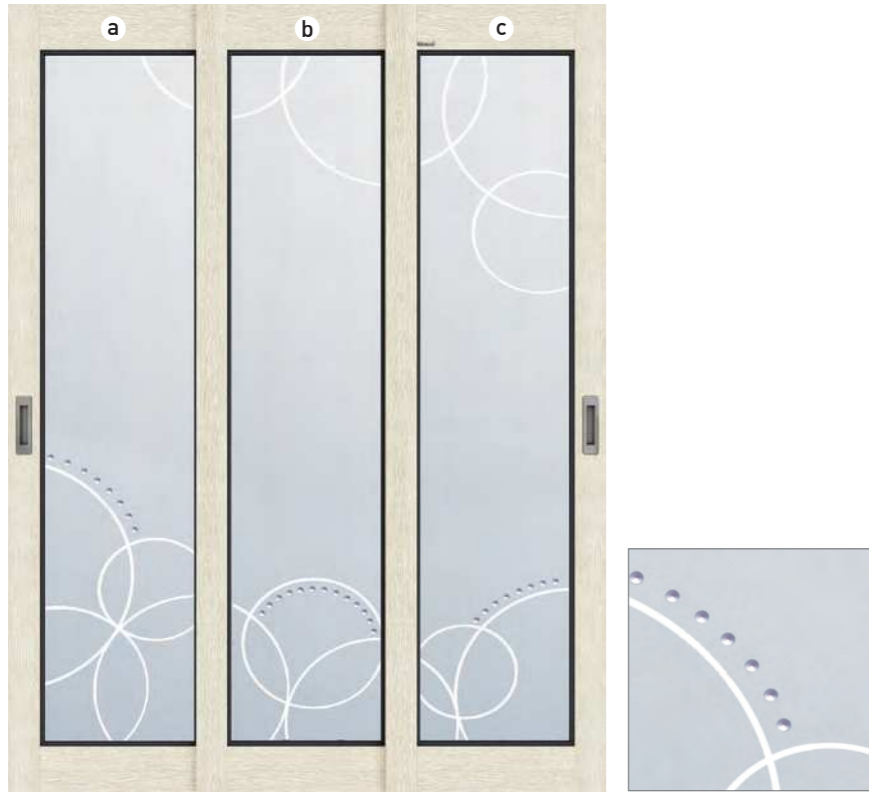

GU50
16T 일반유리 (강화 가능)
시트 : 윈터화이트
손잡이 : HDLM-84AS

| 백색인쇄 + 보석

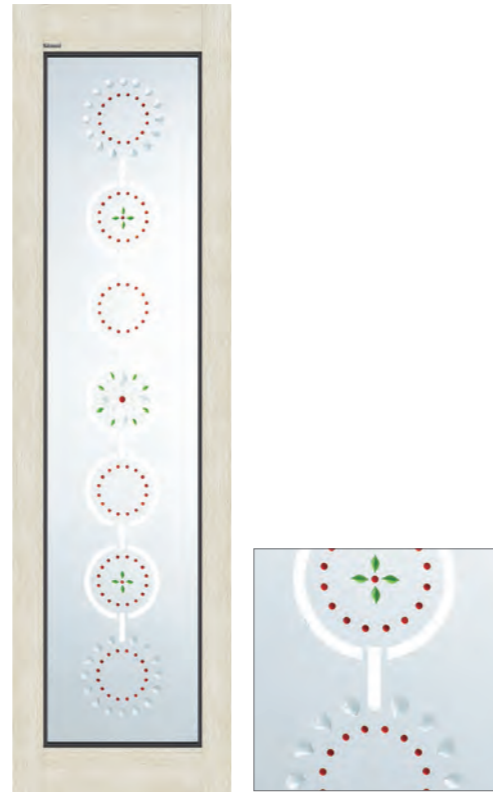

GU51
16T 일반유리 (강화 가능)
시트 : 윈터화이트

| 백색인쇄 + 보석



GU54
16T 일반유리 (강화 가능)
시트 : 윈터화이트

| 백색인쇄 + 보석



GU55
16T 일반유리 (강화 가능)
시트 : 윈터화이트

| 백색인쇄 + 보석

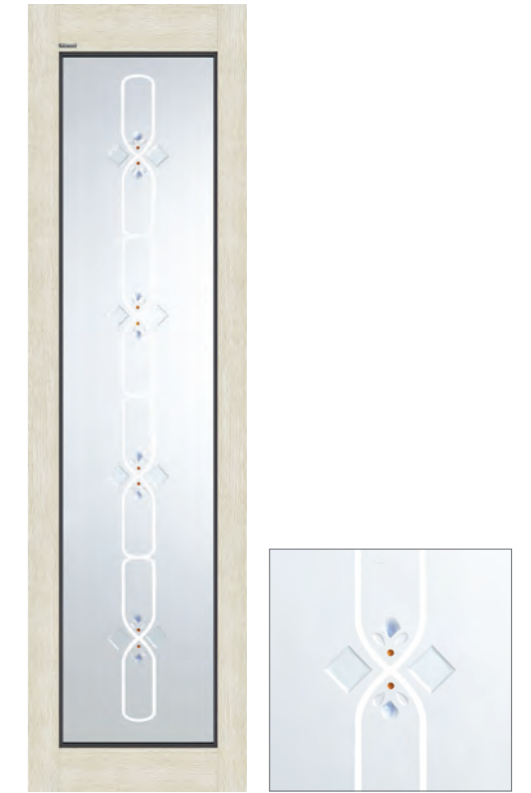

GU56
16T 일반유리 (강화 가능)
시트 : 윈터화이트

| 백색인쇄 + 보석



GU52
16T 일반유리 (강화 가능)
시트 : 윈터화이트
손잡이 : HDLM-84AS

| 백색인쇄 + 보석



GU53
16T 일반유리 (강화 가능)
시트 : 윈터화이트

| 백색인쇄 + 보석



GU57
16T 일반유리 (강화 가능)
시트 : 윈터화이트

| 백색인쇄 + 보석

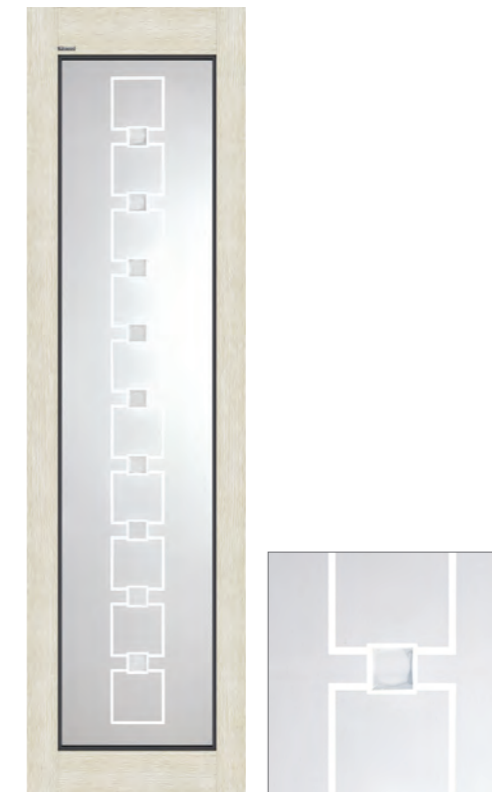

GU58
16T 일반유리 (강화 가능)
시트 : 윈터화이트

| 백색인쇄 + 보석



GU59
16T 일반유리 (강화 가능)
시트 : 윈터화이트

| 백색인쇄 + 보석

NEW

* 본 카탈로그의 제품 컬러는 인쇄 상태에 따라 실제와 다를 수 있습니다.

GE | 에칭유리도어

유리를 조각하는 표면처리 기법을 통해 만들어진 입체감 있는 에칭유리는 빛의 밝기 및 색상, 보는 각도에 따라 다양한 분위기를 연출하는 제품입니다.
 * 해당 에칭유리도어는 연동 슬라이딩도어에 설치되었습니다. * 유리 규격은 유리 규격표 181P를 참고 바랍니다. * 실제 제품은 에칭유리 (반투명)사양으로 제작 됩니다.

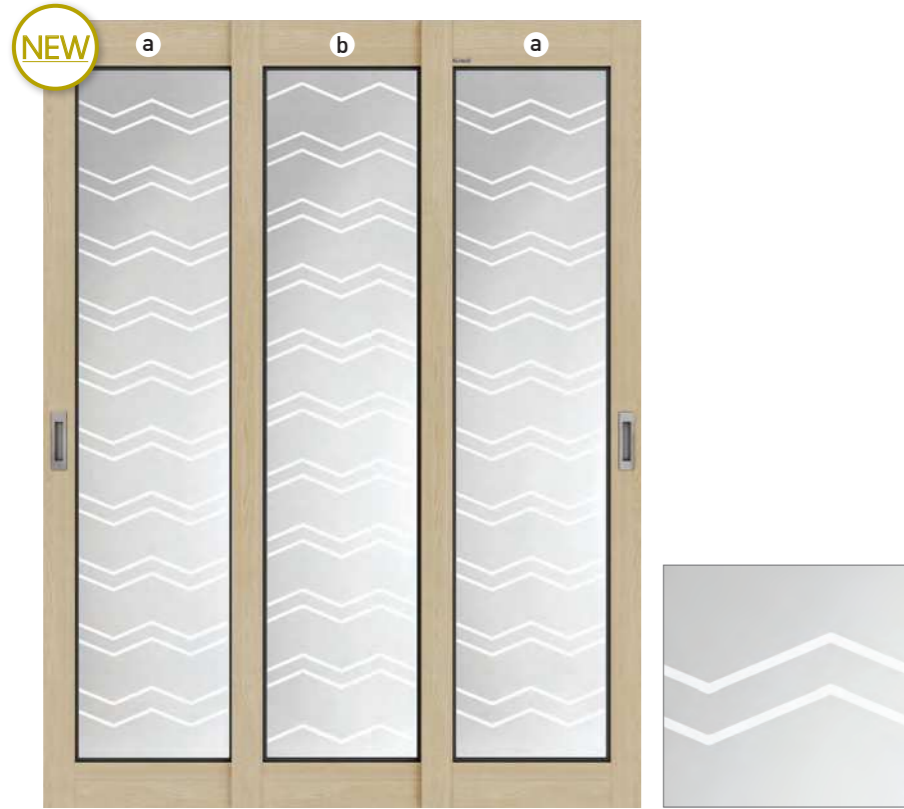

GE01
 16T 일반유리 (강화 가능)
 시트 : 베이직오크
 손잡이 : HDLM-84AS

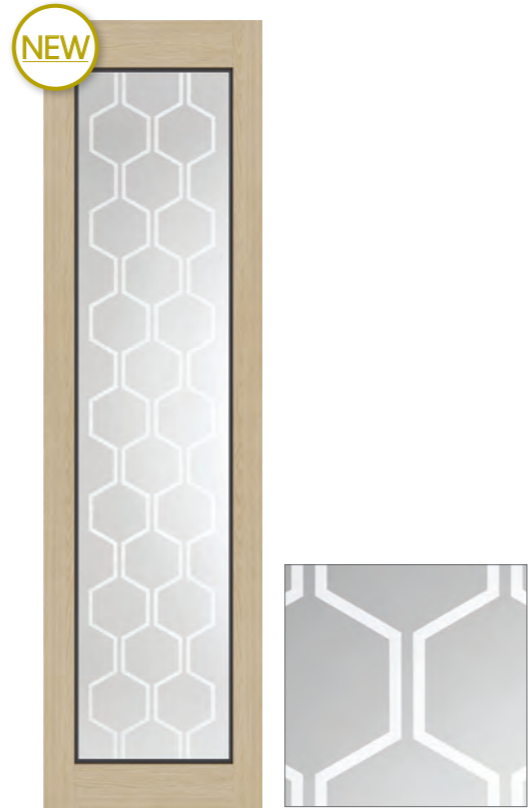

GE02
 16T 일반유리 (강화 가능)
 시트 : 베이직오크



GE03
 16T 일반유리 (강화 가능)
 시트 : 베이직오크
 손잡이 : HDLM-84AS

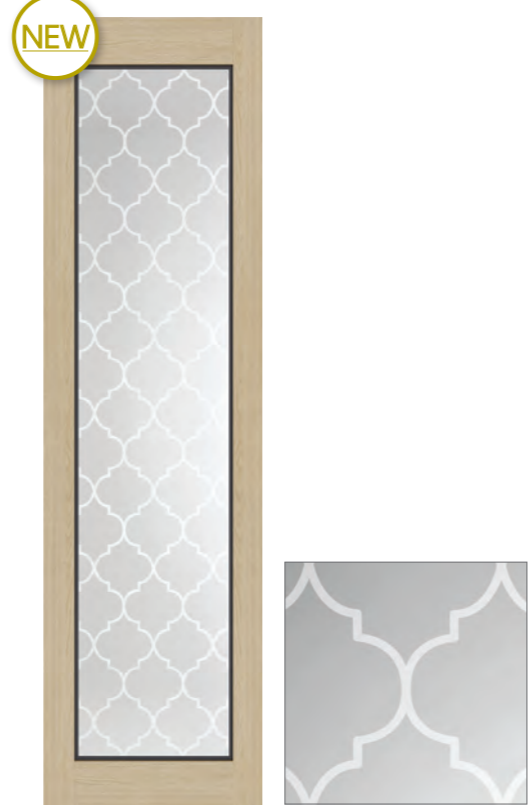

GE04
 16T 일반유리 (강화 가능)
 시트 : 베이직오크

GE | 에칭유리도어 [인쇄/보석]

유리를 조각하는 표면처리 기법을 통해 만들어진 입체감 있는 에칭유리는 빛의 밝기 및 색상, 보는 각도에 따라 다양한 분위기를 연출하는 제품입니다. 인쇄 및 보석을 적용할 경우, 더욱 화려한 분위기를 전달할 수 있습니다.
 * 해당 에칭유리도어는 연동 슬라이딩도어에 설치되었습니다. * 유리 규격은 유리 규격표 181P를 참고 바랍니다. * 실제 제품은 에칭유리 (반투명)사양으로 제작 됩니다.

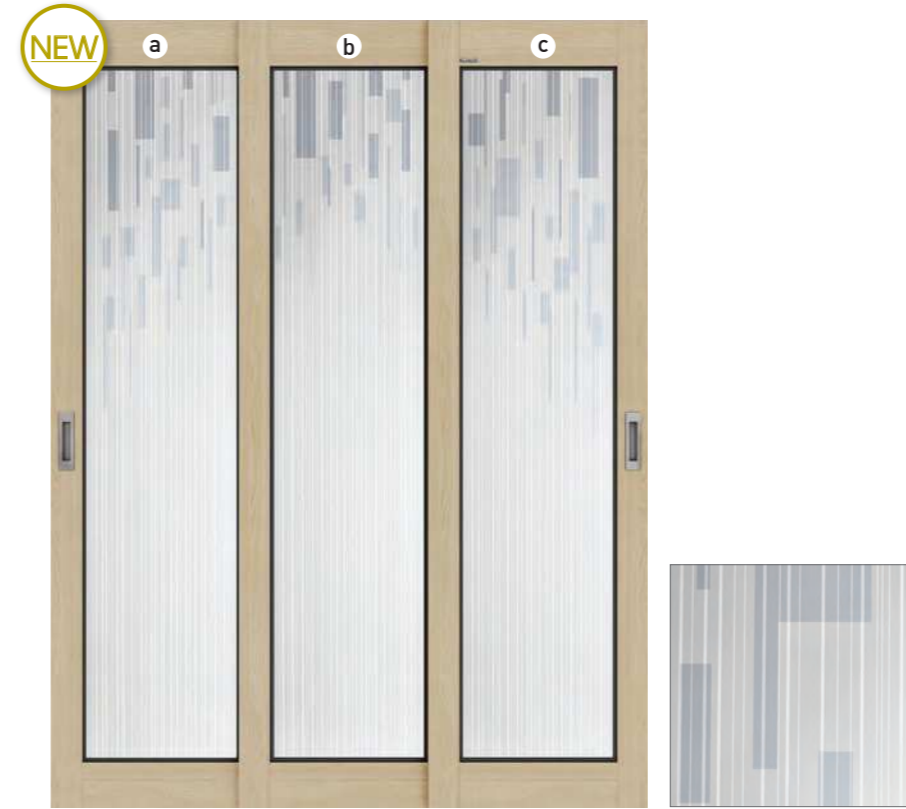
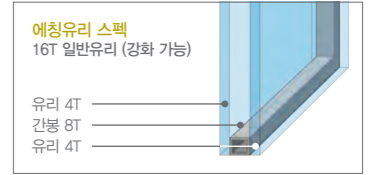

GE05
 16T 일반유리 (강화 가능)
 시트 : 베이직오크
 손잡이 : HDLM-84AS



GE06
 16T 일반유리 (강화 가능)
 시트 : 베이직오크



GE07
 16T 일반유리 (강화 가능)
 시트 : 베이직오크
 손잡이 : HDLM-84AS



GE08
 | 에칭 + 백색인쇄 + 크리스탈 A



GE09
 | 에칭 + 백색인쇄 + 크리스탈 B

* 본 카탈로그의 제품 컬러는 인쇄 상태에 따라 실제와 다를 수 있습니다.

GJ | 보석유리도어 [크리스탈]

정교한 양면 크리스탈이 부착되어, 유리도어 양쪽면에서 모두 화려하고 세련된 분위기를 느낄 수 있습니다.

* 해당 보석유리도어는 연동 슬라이딩도어에 설치되었습니다. * 유리 규격은 유리 규격표 181P를 참고 바랍니다. * 실제 제품은 투명유리로 제작됩니다.



* 크리스탈은 내부공간에 부착됩니다



GJ01
16T 일반유리 (강화 가능)
시트 : 빈티지그레이
손잡이 : HDLM-84AS

| 크리스탈



GJ02
16T 일반유리 (강화 가능)
시트 : 빈티지그레이
손잡이 : HDLM-84AS

| 크리스탈



GJ03
16T 일반유리 (강화 가능)
시트 : 빈티지그레이
손잡이 : HDLM-84AS

| 크리스탈

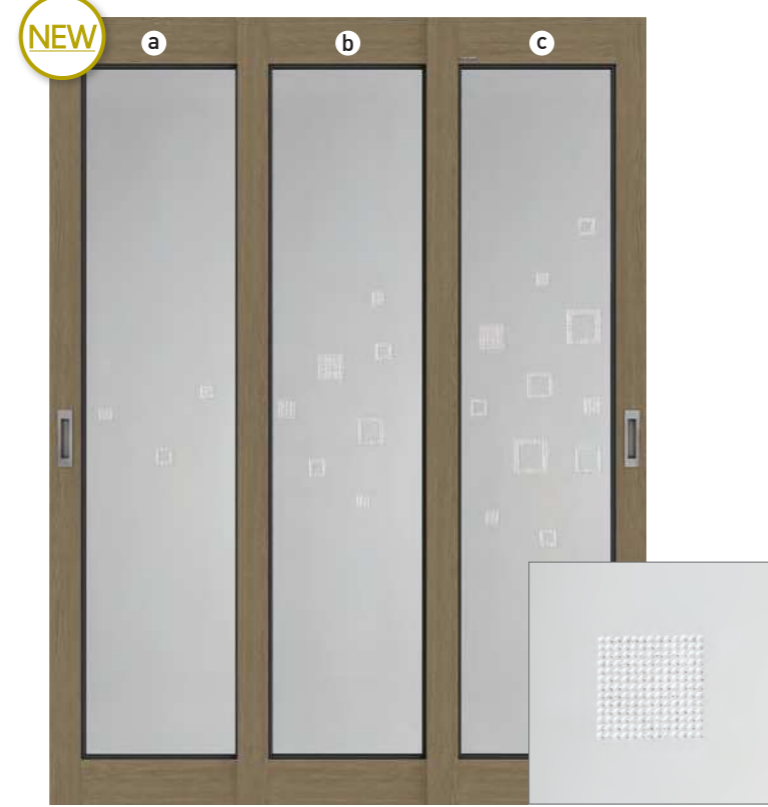

GJ04
16T 일반유리 (강화 가능)
시트 : 빈티지그레이
손잡이 : HDLM-84AS

| 크리스탈

GJ | 보석유리도어 [데코스타/라이팅]

데코스타 - 실버라인의 특수테이프를 부착하여 입체적인 효과를 제공하는 데코스타는 럭셔리한 분위기를 제공합니다. 라이팅 - 유리표면을 정교하게 조각하는 기법의 라이팅글라스는 빛이 투과될 경우, 빛에 민감하게 반응하여 아름다운 분위기를 연출합니다.

* 해당 보석유리도어는 연동 슬라이딩도어에 설치되었습니다. * 유리 규격은 유리 규격표 181P를 참고 바랍니다. * 실제 제품은 투명유리로 제작됩니다.

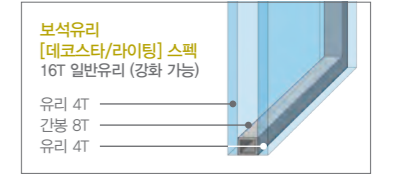

GJ05
16T 일반유리 (강화 가능)
시트 : 빈티지그레이

| 데코스타



GJ06
16T 일반유리 (강화 가능)
시트 : 빈티지그레이

| 데코스타



GJ07
16T 일반유리 (강화 가능)
시트 : 빈티지그레이

| 데코스타



GJ08
16T 일반유리 (강화 가능)
시트 : 빈티지그레이

| 라이팅 + 보석



GJ09
16T 일반유리 (강화 가능)
시트 : 빈티지그레이

| 라이팅 + 보석



GJ10
16T 일반유리 (강화 가능)
시트 : 빈티지그레이

| 라이팅 + 보석

* 본 카다로그의 제품 컬러는 인쇄 상태에 따라 실제와 다를 수 있습니다.

GJ | 보석유리도어 [보석]

접착공법을 이용, 다양한 컬러와 형태를 갖는 보석들과 유리를 결합한 화려한 디자인의 제품입니다.

* 해당 보석유리도어는 연동 슬라이딩도어에 설치되었습니다. * 유리 규격은 유리 규격표 181P를 참고 바랍니다. * 실제 제품은 투명유리로 제작됩니다.

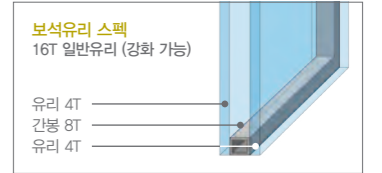

* 보석은 내부공간에 부착됩니다

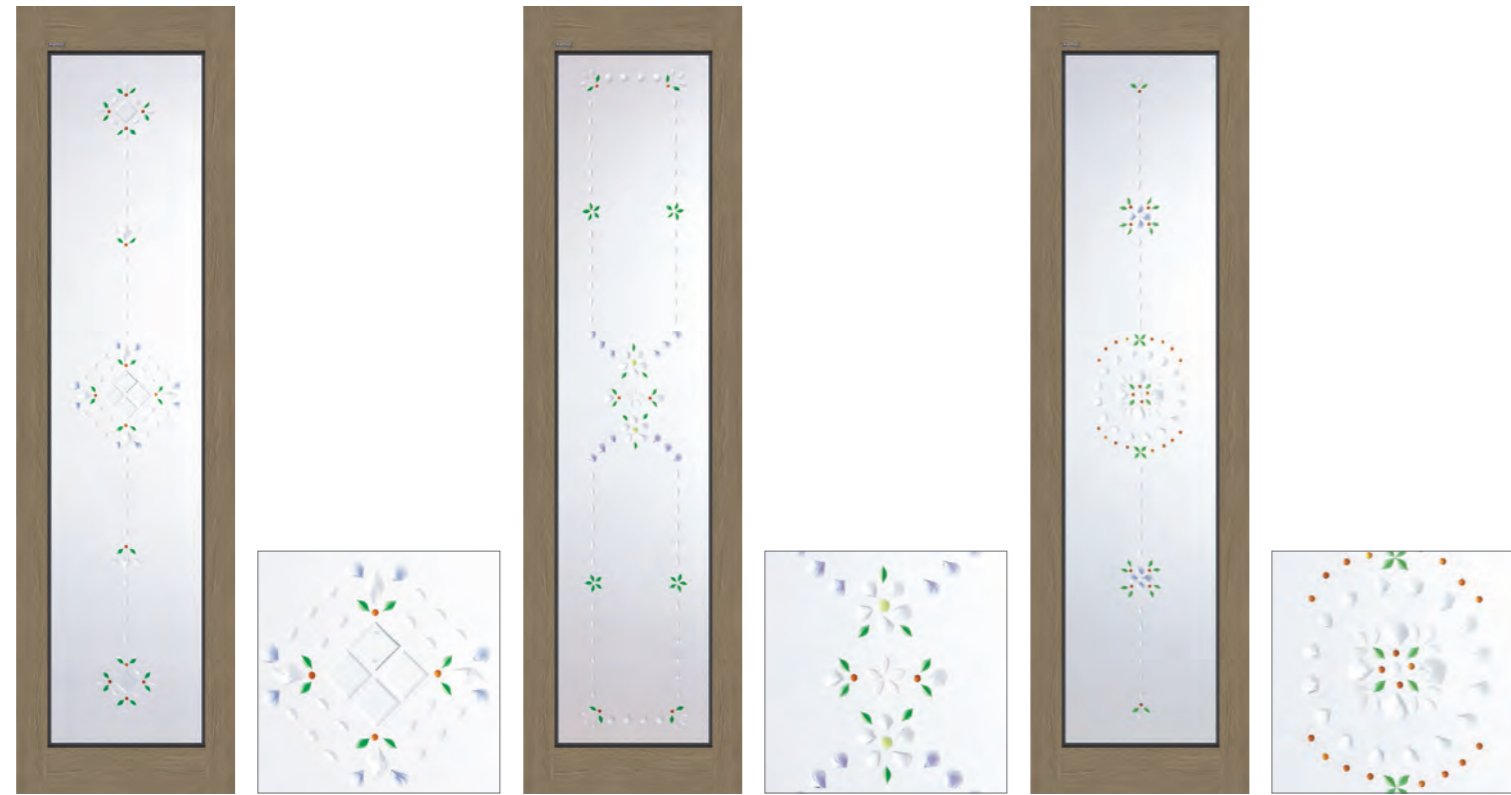

GJ11
16T 일반유리 (강화 가능)
시트 : 빈티지그레이

GJ12
16T 일반유리 (강화 가능)
시트 : 빈티지그레이

GJ13
16T 일반유리 (강화 가능)
시트 : 빈티지그레이



GJ14
16T 일반유리 (강화 가능)
시트 : 빈티지그레이

GJ15
16T 일반유리 (강화 가능)
시트 : 빈티지그레이

GJ16
16T 일반유리 (강화 가능)
시트 : 빈티지그레이

GJ17
16T 일반유리 (강화 가능)
시트 : 빈티지그레이



GJ18
16T 일반유리 (강화 가능)
시트 : 빈티지그레이

GJ19
16T 일반유리 (강화 가능)
시트 : 빈티지그레이

GJ20
16T 일반유리 (강화 가능)
시트 : 빈티지그레이

GJ21
16T 일반유리 (강화 가능)
시트 : 빈티지그레이



GJ22
16T 일반유리 (강화 가능)
시트 : 빈티지그레이

GJ23
16T 일반유리 (강화 가능)
시트 : 빈티지그레이

GJ24
16T 일반유리 (강화 가능)
시트 : 빈티지그레이

GJ25
16T 일반유리 (강화 가능)
시트 : 빈티지그레이

* 본 카탈로그의 제품 컬러는 인쇄 상태에 따라 실제와 다를 수 있습니다.

GJ | 보석유리도어 [베벨드보석]

화려한 베벨드 보석과 유리를 금속을 이용하여 정교하게 가공한 제품으로, 중후하고 세련된 공간을 연출합니다.

* 해당 보석유리도어는 연동 슬라이딩도어에 설치되었습니다. * 유리 규격은 유리 규격표 181P를 참고 바랍니다.

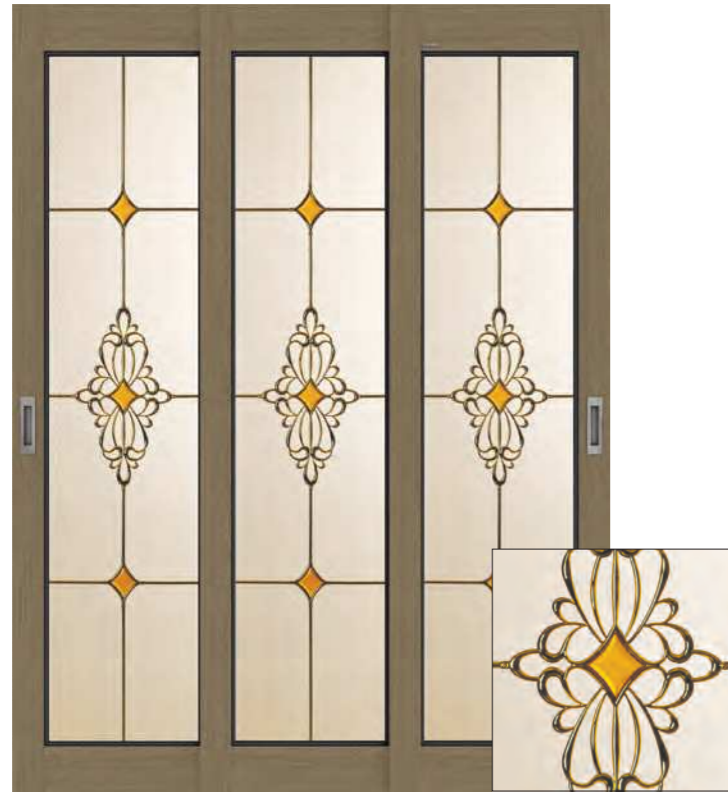

베벨드보석 + 브론즈

GJ26

16T 강화유리 (일반 불가능)
시트 : 빈티지그레이
손잡이 : HDLM-84AS
기본유리색상 : 브론즈



베벨드보석 + 브론즈

GJ27

16T 강화유리 (일반 불가능)
시트 : 빈티지그레이
손잡이 : HDLM-84AS
기본유리색상 : 브론즈

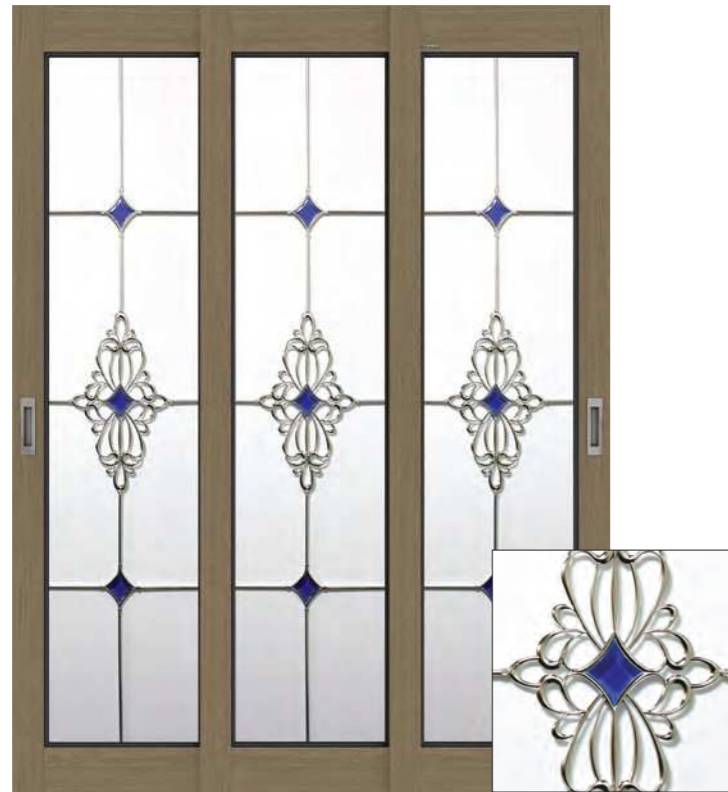

베벨드보석 + 투명

GJ28

16T 강화유리 (일반 불가능)
시트 : 빈티지그레이
손잡이 : HDLM-84AS



베벨드보석 + 브론즈

GJ29

16T 강화유리 (일반 불가능)
시트 : 빈티지그레이
손잡이 : HDLM-84AS
기본유리색상 : 브론즈

GJ | 보석유리도어 [V컷팅보석/V컷팅]

유리표면을 CNC로 정교하게 절삭한 V컷팅 유리는 모던하고 심플한 분위기와 동시에 화려한 이미지를 제공합니다.

* 해당 보석유리도어는 연동 슬라이딩도어에 설치되었습니다. * 유리 규격은 유리 규격표 181P를 참고 바랍니다.

* 실제 제품은 투명유리로 제작됩니다.



* 보석은 내부공간에 부착됩니다



V컷팅 + 보석

GJ30

16T 일반유리 (강화 가능)
시트 : 빈티지그레이
손잡이 : HDLM-84AS



V컷팅

GJ31

16T 일반유리 (강화 가능)
시트 : 빈티지그레이
손잡이 : HDLM-84AS



V컷팅

GJ32

16T 일반유리 (강화 가능)
시트 : 빈티지그레이
손잡이 : HDLM-84AS

* 본 카탈로그의 제품 컬러는 인쇄 상태에 따라 실제와 다를 수 있습니다.



해당 이미지는 한솔홈데코 제품으로 시공되었습니다. 제품 컬러는 인쇄상태에 따라 실제와 다를 수 있습니다.
 ① 램핑도어 _ HS-01[1구], 단조유리-GF03 ② 스토리월 _ 세피아카말라 ③ SB강 _ 시에나티크

GF | 단조유리도어 [투톤단조]

모던한 형태의 기본단조에 컬러풀하고 디테일한 포인트 단조가 적용된 투톤단조는 클래식하면서도 세련된 분위기를 제공합니다.
 * 유리 규격은 유리 규격표 181P를 참고 바랍니다. * 실제 제품은 투명유리로 제작됩니다.

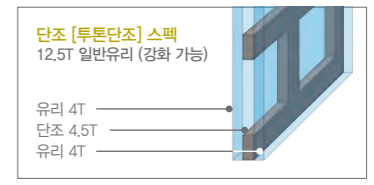

NEW



GF01 _ 램핑도어 : HS-01 [1구]
 12.5T 일반유리 (강화 가능)
 시트 : 머스크브라운
 손잡이 : HDL-1011NS

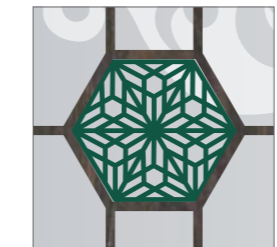

| 월넛단조 [옵션]
 + 딥그린포인트단조 [고정] + 백색인쇄

NEW



GF02 _ 램핑도어 : HS-01 [1구]
 12.5T 일반유리 (강화 가능)
 시트 : 머스크브라운
 손잡이 : HDL-1011NS



| 월넛단조 [옵션]
 + 딥그린포인트단조 [고정] + 백색인쇄

NEW



GF03 _ 램핑도어 : HS-01 [1구]
 12.5T 일반유리 (강화 가능)
 시트 : 머스크브라운
 손잡이 : HDL-1011NS



| 월넛단조 [옵션]
 + 인디고포인트단조 [고정] + 백색인쇄

* 본 카탈로그의 제품 컬러는 인쇄 상태에 따라 실제와 다를 수 있습니다.

GF | 단조유리도어 [투톤단조/그래픽단조]

투톤 단조 - 모던한 형태의 기본단조에 컬러풀하고 디테일한 포인트 단조가 적용된 투톤단조는 클래식하면서도 세련된 분위기를 제공합니다.

그래픽단조 - 뛰어난 색채와 다양한 색상표현이 가능한 그래픽유리와 정교하게 가공된 단조가 결합한 고급스러운 제품입니다.

* 도어명이 명기되지 않은 단조유리도어는 연동 슬라이딩도어에 설치되었습니다. * 유리 규격은 유리 규격표 181P를 참고 바랍니다. * 실제 제품은 투명유리로 제작됩니다.

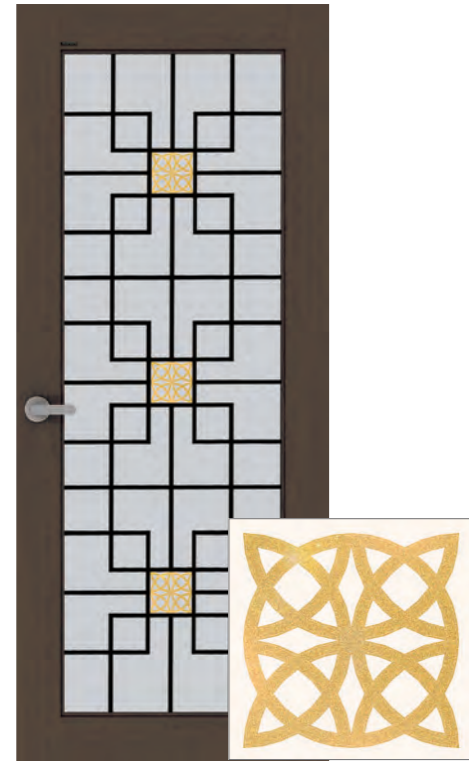

GF04 | 램핑도어 : HS-01 [1구] | 골드포인트단조 [고정]
12.5T 일반유리 (강화 가능)
시트 : 머스크브라운
손잡이 : HDL-1011NS

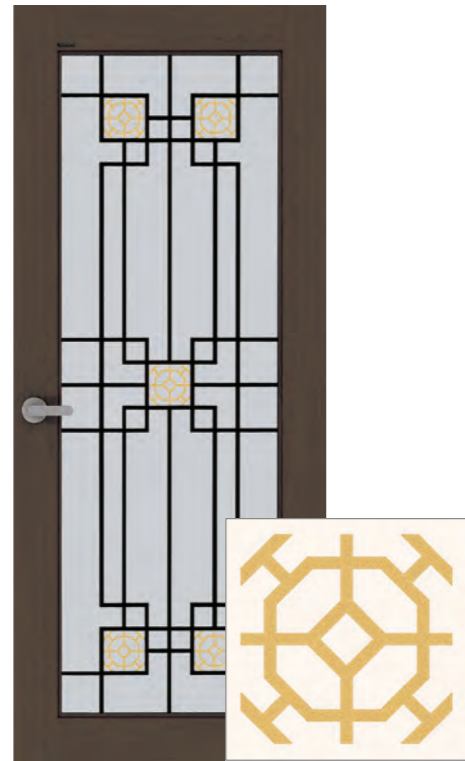

GF05 | 램핑도어 : HS-01 [1구] | 골드포인트단조 [고정]
12.5T 일반유리 (강화 가능)
시트 : 머스크브라운
손잡이 : HDL-1011NS

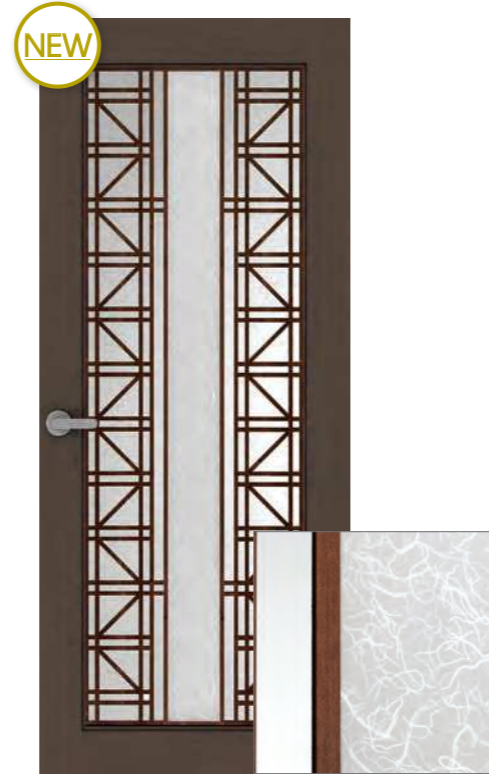

GF06 | 램핑도어 : HS-01 [1구] | 월넛단조 [옵션] + 한지인쇄
12.5T 일반유리 (강화 가능)
시트 : 머스크브라운
손잡이 : HDL-1011NS
* 포인트로 사용되는 한지인쇄유리는 4T 일반유리가 사용됩니다.

GF | 단조유리도어 [그래픽단조/특수유리단조]

그래픽 단조 - 뛰어난 색채와 다양한 색상표현이 가능한 그래픽유리와 정교하게 가공된 단조가 결합한 고급스러운 제품입니다.

특수유리단조 - 레이저로 가공한 단조틀에 다양한 종류의 특수유리를 결합한 뒤, 두 장의 유리 사이에 패어한 모던한 디자인의 제품입니다.

* 해당 단조유리도어는 연동 슬라이딩도어에 설치되었습니다. * 유리 규격은 유리 규격표 181P를 참고 바랍니다. * 실제 제품은 투명유리로 제작됩니다.

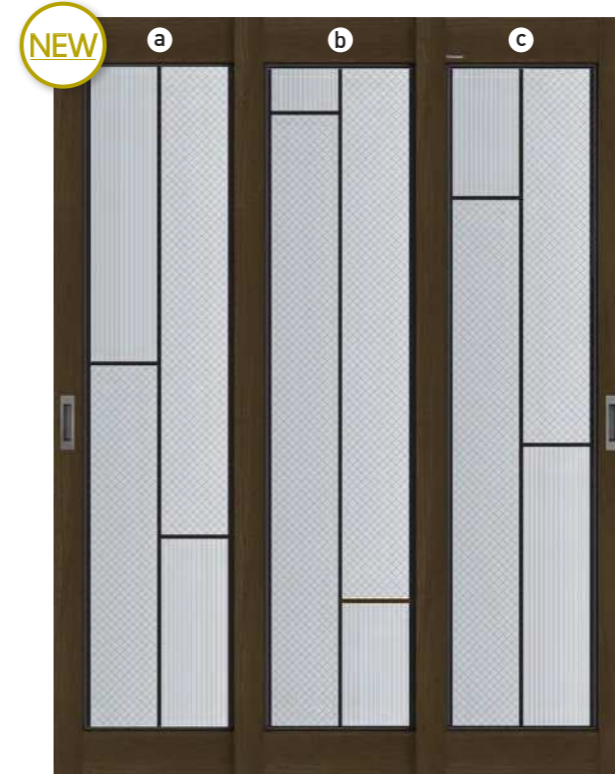
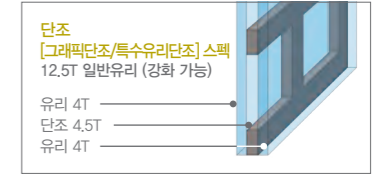

GF10 | 램핑도어 : HS-01 [1구] | 흑색인쇄
12.5T 일반유리 (강화 가능)
시트 : 머스크브라운
손잡이 : HDLM-84AS



GF11 | 월넛단조 [옵션] + 흑색인쇄
12.5T 일반유리 (강화 가능)
시트 : 머스크브라운



GF12 | 월넛단조 [옵션] + 흑색인쇄
12.5T 일반유리 (강화 가능)
시트 : 머스크브라운



GF07 | 램핑도어 : HS-01 [1구] | 백색인쇄
12.5T 일반유리 (강화 가능)
시트 : 머스크브라운
손잡이 : HDLM-84AS



GF08 | 월넛단조 [옵션] + 백색인쇄
12.5T 일반유리 (강화 가능)
시트 : 머스크브라운



GF09 | 월넛단조 [옵션] + 흑색인쇄
12.5T 일반유리 (강화 가능)
시트 : 머스크브라운



GF13 | 화이트단조 [옵션] + 망임인쇄-화이트
12.5T 일반유리 (강화 가능)
시트 : 머스크브라운



GF14 | 블랙단조 + 망임인쇄-블랙
12.5T 일반유리 (강화 가능)
시트 : 머스크브라운



GF15 | 화이트단조 [옵션] + 거북등
14T 일반유리 (강화 가능)
시트 : 머스크브라운

* 본 카탈로그의 제품 컬러는 인쇄 상태에 따라 실제와 다를 수 있습니다.

GF | 단조유리도어

레이저로 가공한 다양한 형태의 단조를 두 장의 유리 사이에 페어하여 제작한 정교한 디자인의 제품입니다.

* 해당 단조유리도어는 연동 슬라이딩도어에 설치되었습니다. * 유리 규격은 유리 규격표 181P를 참고 바랍니다. * 실제 제품은 투명유리로 제작됩니다.

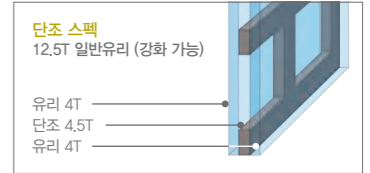

GF16
12.5T 일반유리 (강화 가능)
시트 : 머스크브라운



GF17
12.5T 일반유리 (강화 가능)
시트 : 머스크브라운

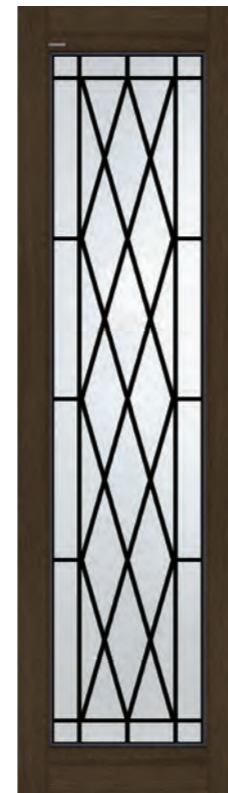

GF18
12.5T 일반유리 (강화 가능)
시트 : 머스크브라운



GF19
12.5T 일반유리 (강화 가능)
시트 : 머스크브라운



GF20
12.5T 일반유리 (강화 가능)
시트 : 머스크브라운



GF21 | 화이트단조 [옵션]
12.5T 일반유리 (강화 가능)
시트 : 머스크브라운

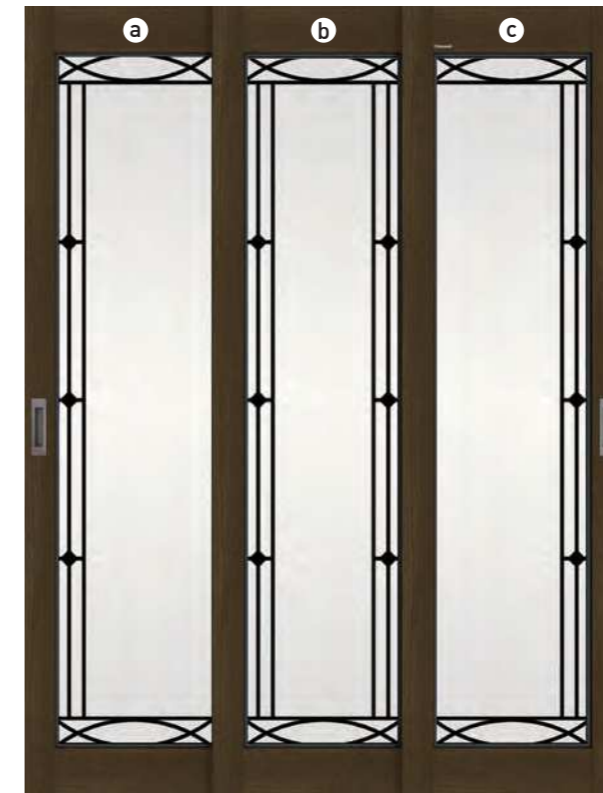

GF22
12.5T 일반유리 (강화 가능)
시트 : 머스크브라운
손잡이 : HDLM-84AS



GF23
12.5T 일반유리 (강화 가능)
시트 : 머스크브라운
손잡이 : HDLM-84AS



GF24
12.5T 일반유리 (강화 가능)
시트 : 머스크브라운
손잡이 : HDLM-84AS



GF25 | 황동단조 [옵션]
12.5T 일반유리 (강화 가능)
시트 : 머스크브라운
손잡이 : HDLM-84AS

* 본 카탈로그의 제품 컬러는 인쇄 상태에 따라 실제와 다를 수 있습니다.

GF | 단조유리도어

레이저로 가공한 다양한 형태의 단조틀을 두 장의 유리 사이에 페어하여 제작한 정교한 디자인의 제품입니다.

* 명기되지 않은 단조유리도어는 연동 슬라이딩도어에 설치되었습니다. * 유리 규격은 유리 규격표 181P를 참고 바랍니다. * 실제 제품은 투명유리로 제작됩니다.

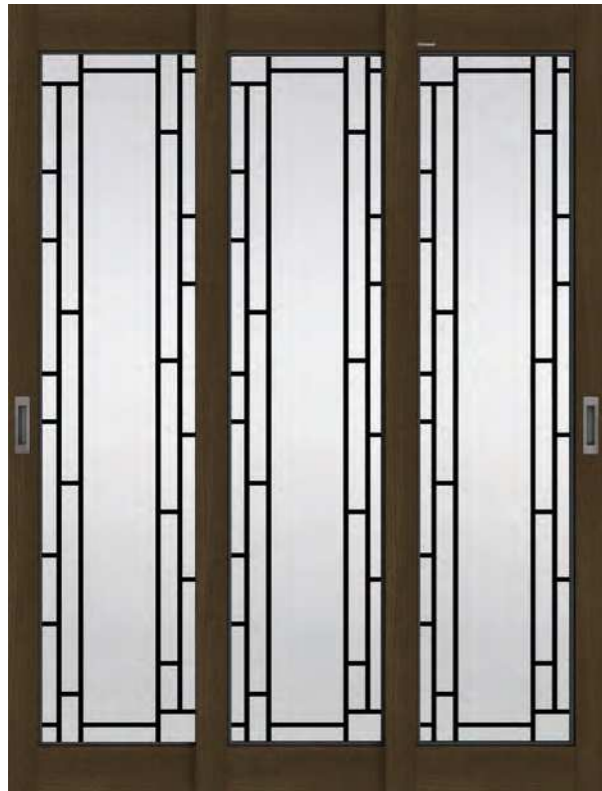
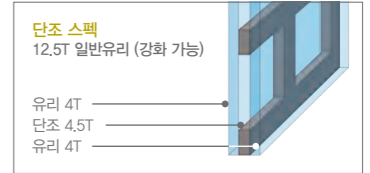

GF26
12.5T 일반유리 (강화 가능)
시트 : 머스크브라운
손잡이 : HDLM-84AS



GF26 _ 램핑도어 : HS-03 [1구교시 A]
12.5T 일반유리 (강화 가능)
시트 : 머스크브라운
손잡이 : HDLM-84AS



GF26 _ 램핑도어 : HS-05 [5구]
12.5T 일반유리 (강화 가능)
시트 : 머스크브라운
손잡이 : HDLM-84AS



GF28
12.5T 일반유리 (강화 가능)
시트 : 머스크브라운
손잡이 : HDLM-84AS
| 화이트단조 [옵션]



GF28 _ 램핑도어 : HS-03 [1구교시 A] | 화이트단조 [옵션]
12.5T 일반유리 (강화 가능)
시트 : 머스크브라운
손잡이 : HDLM-84AS



GF28 _ 램핑도어 : HS-05 [5구] | 화이트단조 [옵션]
12.5T 일반유리 (강화 가능)
시트 : 머스크브라운
손잡이 : HDLM-84AS



GF27
12.5T 일반유리 (강화 가능)
시트 : 머스크브라운
손잡이 : HDLM-84AS



GF27 _ 램핑도어 : HS-03 [1구교시 A]
12.5T 일반유리 (강화 가능)
시트 : 머스크브라운
손잡이 : HDLM-84AS



GF27 _ 램핑도어 : HS-05 [5구]
12.5T 일반유리 (강화 가능)
시트 : 머스크브라운
손잡이 : HDLM-84AS



GF29
12.5T 일반유리 (강화 가능)
시트 : 머스크브라운
손잡이 : HDLM-84AS
| 화이트단조 [옵션]



GF29 _ 램핑도어 : HS-03 [1구교시 A] | 화이트단조 [옵션]
12.5T 일반유리 (강화 가능)
시트 : 머스크브라운
손잡이 : HDLM-84AS



GF29 _ 램핑도어 : HS-05 [5구] | 화이트단조 [옵션]
12.5T 일반유리 (강화 가능)
시트 : 머스크브라운
손잡이 : HDLM-84AS

* 본 카탈로그의 제품 컬러는 인쇄 상태에 따라 실제와 다를 수 있습니다.

GF | 단조유리도어

레이저로 가공한 다양한 형태의 단조를 두 장의 유리 사이에 페어하여 제작한 정교한 디자인의 제품입니다.

* 도어영이 명기되지 않은 단조도어는 연동 슬라이딩도어에 설치되었습니다. * 유리 규격은 유리 규격표 181P를 참고 바랍니다. * 실제 제품은 투명유리로 제작됩니다.

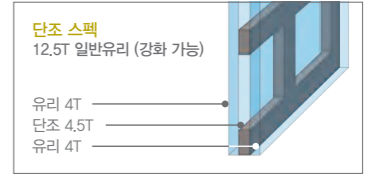

GF30 | 황동단조 [옵션]
12.5T 일반유리 (강화 가능)
시트 : 머스크브라운
손잡이 : HDLM-84AS



GF31
12.5T 일반유리 (강화 가능)
시트 : 머스크브라운
손잡이 : HDLM-84AS



GF35 | 황동단조 [옵션]
12.5T 일반유리 (강화 가능)
시트 : 머스크브라운
손잡이 : HDLM-84AS



GF36
12.5T 일반유리 (강화 가능)
시트 : 머스크브라운
손잡이 : HDLM-84AS



GF37 _ 램핑도어 : HS-07 [1구고시 A종문]
18T 일반유리 (강화 가능)
시트 : 머스크브라운
손잡이 : HDL-1011NS



GF32 _ 램핑도어 : HS-01 [1구] | 황동단조 [옵션]
12.5T 일반유리 (강화 가능)
시트 : 머스크브라운
손잡이 : HDL-1011NS



GF33 _ 램핑도어 : HS-01 [1구]
12.5T 일반유리 (강화 가능)
시트 : 머스크브라운
손잡이 : HDL-1011NS



GF34 _ 램핑도어 : HS-01 [1구]
12.5T 일반유리 (강화 가능)
시트 : 머스크브라운
손잡이 : HDL-1011NS



GF38 | 황동단조 [옵션]
12.5T 일반유리 (강화 가능)
시트 : 머스크브라운
손잡이 : HDLM-84AS



GF39 _ 램핑도어 : HS-01 [1구]
12.5T 일반유리 (강화 가능)
시트 : 머스크브라운
손잡이 : HDL-1011NS

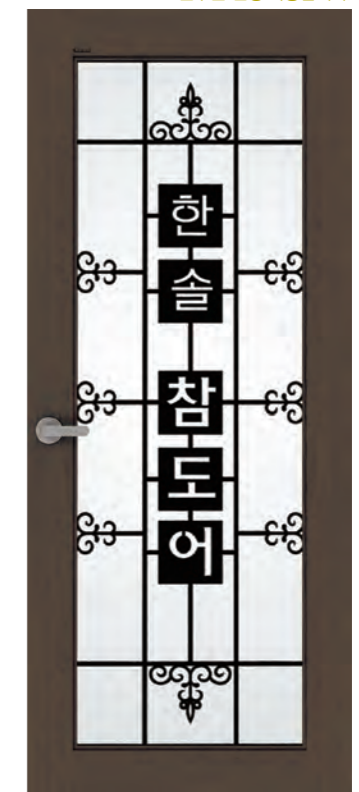

GF40 _ 램핑도어 : HS-01 [1구]
12.5T 일반유리 (강화 가능)
시트 : 머스크브라운
손잡이 : HDL-1011NS

* 문구는 변경 가능합니다.

* 본 카다로그의 제품 컬러는 인쇄 상태에 따라 실제와 다를 수 있습니다.

GF | 단조도어

레이저로 가공한 다양한 형태의 단조를 두 장의 유리 사이에 페어하여 제작한 정교한 디자인의 제품입니다.

* 도어명이 명기되지 않은 단조도어는 연동 슬라이딩도어에 설치되었습니다. * 유리 규격은 유리 규격표 181P를 참고 바랍니다. * 실제 제품은 투명유리로 제작됩니다.

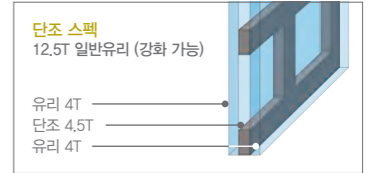

GF41
14T 일반유리 (강화 가능)
시트 : 머스크브라운
손잡이 : HDLM-84AS



| 은분단조 [옵션] + 아크릴 포인트



GF42 | 화이트 단조 [옵션]
12.5T 일반유리 (강화 가능)
시트 : 머스크브라운



GF46
12.5T 일반유리 (강화 가능)
시트 : 머스크브라운
손잡이 : HDLM-84AS

| 황동 단조 [옵션]

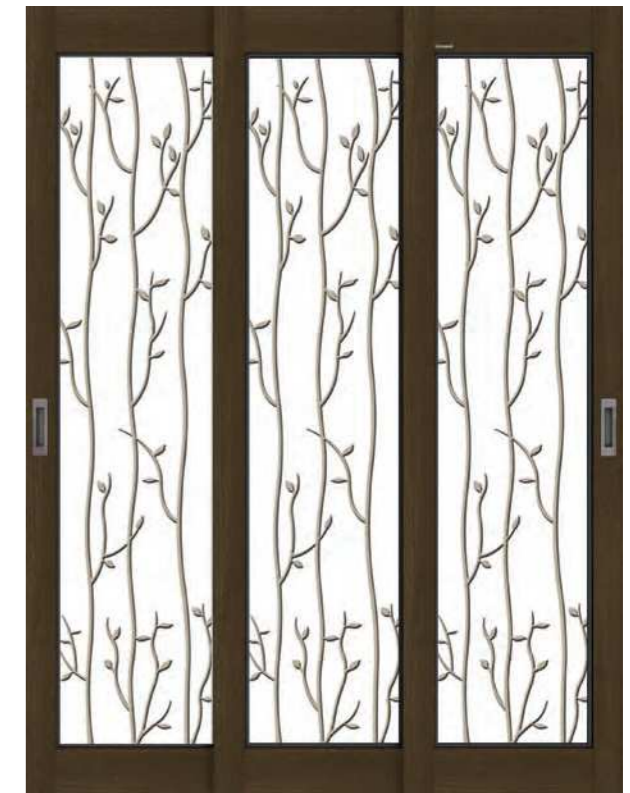

GF47
12.5T 일반유리 (강화 가능)
시트 : 머스크브라운
손잡이 : HDLM-84AS

| 워시오크 [옵션]



GF43
12.5T 일반유리 (강화 가능)
시트 : 머스크브라운
손잡이 : HDLM-84AS

| 블랙단조 + 황동 포인트



GF44 | 블랙단조 + 골드 포인트
12.5T 일반유리 (강화 가능)
시트 : 머스크브라운



G45
12.5T 일반유리 (강화 가능)
시트 : 머스크브라운



GF48
12.5T 일반유리 (강화 가능)
시트 : 머스크브라운
손잡이 : HDLM-84AS

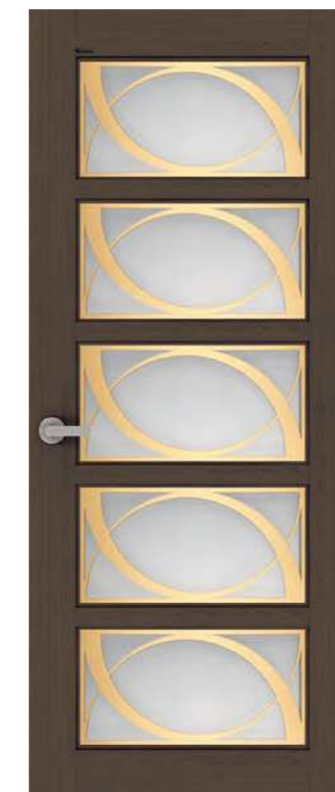

GF49 _ 램핑도어 : HS-05 [5구] | 골드 단조 [옵션]
12.5T 일반유리 (강화 가능)
시트 : 머스크브라운
손잡이 : HDLM-1011NS

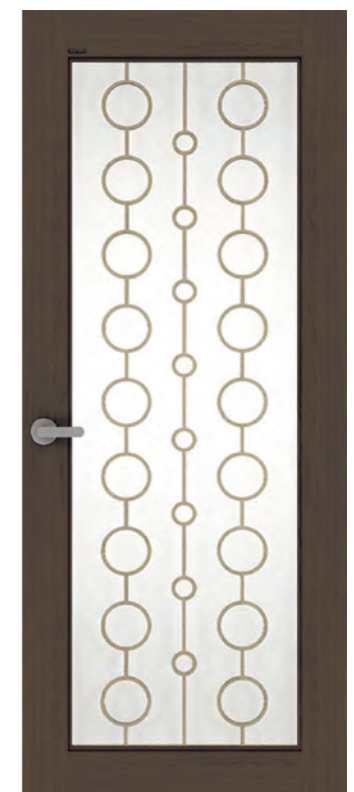

GF50 _ 램핑도어 : HS-01 [1구] | 워시오크 단조 [옵션]
12.5T 일반유리 (강화 가능)
시트 : 머스크브라운
손잡이 : HDLM-1011NS

* 본 카탈로그의 제품 컬러는 인쇄 상태에 따라 실제와 다를 수 있습니다.

시스템도어 [목재]

조용하고 부드럽게 개폐되는 슬라이딩 형태의 목재도어로 정밀하게 설계되어 문의 흔들림이 적고, 방음, 방풍 효과가 뛰어난 실용적인 제품입니다.

도어 전체가 벽으로 매립되는 형태의 도어로 좁은 공간을 효율적으로 사용할 수 있고, 도어 전면이 완전히 오픈 되어 개방성이 우수합니다.



CHARMDOOR

CHARMMOLDING

STORWALL

CHARMMARU

연동 슬라이딩 도어 [3연동]

특장점

- 일반 슬라이딩도어 대비 공간 활용성 우수
- 부드러운 개폐가 가능한 연동 시스템을 적용
- 손쉬운 분리 및 설치 용이

| 부품 리스트



| 3연동 상부레일

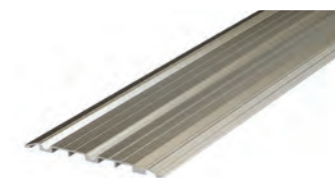

| 3연동 하부레일 [일체형]



| 하부레일호차 [V] - 기본



| 상부피봇



| 하부레일호차 [오메가] - 옵션

*유리는 179P 유리 운영 LIST를 참고 바랍니다.

포켓 행거 도어

특장점

- 벽체 속으로 열리도록 설계되어 공간 활용성 우수
- 댐퍼시스템을 장착하여 안전하고 부드럽게 작동

| 부품 리스트



| 슬라이딩 SET HDLM-피닉스



| 행거레일 R801- 기본형



| 댐핑슬라이딩 SET HDLM-2000D [한방항]



| 행거레일 R2000 - 댐퍼형

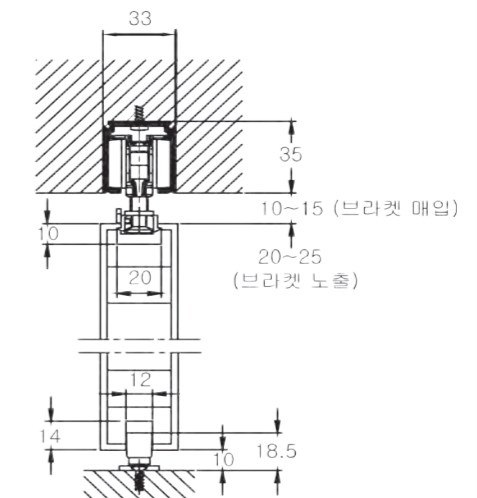

*유리는 179P 유리 운영 LIST를 참고 바랍니다.

시스템도어 [목재]

벽면에 바로 시공되는 행거 도어로 문을 시공이 어려운 장소나 여닫이를 할 수 없는 좁은 공간에 적용 가능합니다. 행거 자체가 노출되는 디자인으로 트렌디하고 인더스트리얼한 공간 분위기를 형성하는데 도움을 제공합니다.

천장에 레일을 매립하는 행거 도어로 여닫이를 할 수 없는 좁은 공간에 적용 가능합니다. 도어가 닫혀 있을 시 외부에서는 도어 한 면만 보이기 때문에, 모던하고 심플한 공간 분위기를 형성합니다.



노출형 행거 도어

특장점

- 벽면에 시공되는 형태로 문을 시공이 어려운 곳에 적합
- 바닥의 문턱이나 레일 없이 설계 가능한 깔끔한 디자인
- 하부가이드가 적용되어 문의 흔들림이 적고 안정적

세부정보

- 하드웨어 스틸 분체 도장 마감
- 하드웨어 길이 : 2,200mm

| 부품 리스트

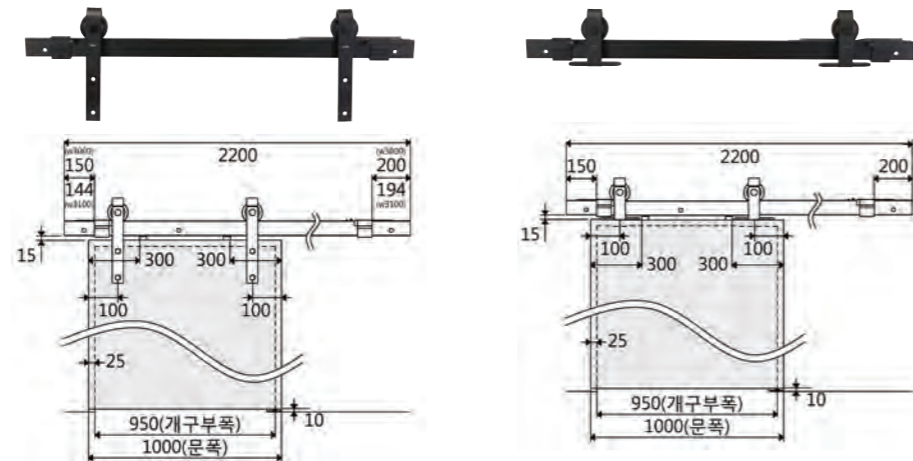

| 노출형행거도어1 HDLM-W3000D 도어전면 고정방식

| 노출형행거도어2 HDLM-W3200D 도어 상부엠티 고정방식

* 도어폭이 900mm이하이거나 1,200mm이상 될 경우 문의바랍니다.

매립형 행거 도어

특장점

- 뎀퍼시스템을 장착하여 안전하고 부드럽게 작동
- 바닥의 문턱이나 레일 없이 설계 가능한 깔끔한 디자인
- 하부가이드가 적용되어 문의 흔들림이 적고 안정적

| 부품 리스트



| 슬라이딩 SET HDLM-피닉스

| 행거레일 R801- 기본형

| 뎀퍼슬라이딩 SET HDLM-2000D [한방향]

| 행거레일 R2000 - 뎀퍼형

시스템도어 [알루미늄]

조용하고 부드럽게 개폐되는 슬라이딩 형태의 알루미늄 도어로 견고하고, 목재 연동 슬라이딩 도어에 비해 프레임이 얇아 깔끔하고 세련된 이미지, 개방감 있는 분위기를 형성합니다.

슬림한 알루미늄 프레임과 넓은 유리면을 갖는 도어로 세련되고 개방성이 우수한 제품입니다. 프레임이 슬림함에도 불구하고 견고한 하드웨어가 사용되어 도어 개폐 시 충격으로 인한 파손이 없는 안전한 제품입니다.



* 망입유리 _ 투명 (옵션)

디자인 TYPE

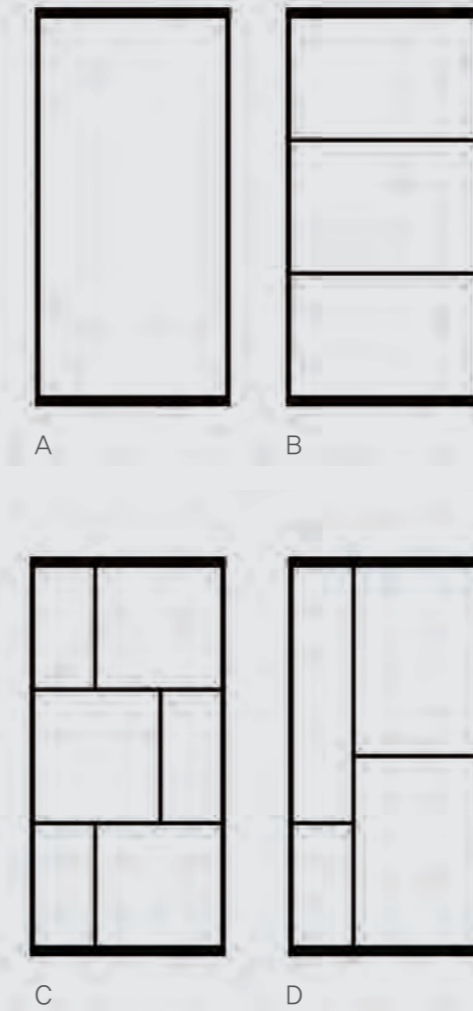

알루미늄 연동 슬라이딩 도어 [3연동]

특장점

- 도어 전체에 알루미늄바를 사용하여 뒤틀림과 휨 방지
- 상부와 하부의 2중 모헤어로 외부공기의 유입을 최소화
- 샷시에 사용되는 호치를 사용하여 고충량에도 튼튼함

세부정보

- 도어 [알루미늄 프레임 위 인테리어 필름 마감]
- 문두께 : 26mm
- 세로프레임 (다대) : 50mm
- 가로프레임 (요코) : 110mm
- 유리규격 : 5T~16T

문틀 [목재 위 인테리어 필름 마감]

- 규격 : 30x121mm

PVC 마감 몰딩 운영

- 기본색상 : 블랙, 화이트
- 옵션색상 : 도어프레임 동일 색상

* 유리는 179P 유리 운영 LIST를 참고 바랍니다.

부품 리스트



| 3연동 상부레일

| 상부 피봇

| 오목 손잡이

| 3연동 하부레일 [일체형]

| 하부 레일호차

부품 리스트



| 상부레일

| 레일호차

| 손잡이

| 하부레일 (노출형)

| 하부레일 (매립형)

운영색상



스틸화이트

스틸블랙

알루미늄 슬림 슬라이딩 도어

특장점

- 멤버시스템을 장착하여 안전하고 부드럽게 작동
- 슬림한 디자인으로 개방성 극대화
- 다양한 프레임 타입 및 유리 적용이 가능하여 다양한 공간, 어떤 디자인 컨셉도 연출 가능

세부정보

- 알루미늄 프레임 위 분체도장 마감
- 문두께 : 31mm
- 세로프레임 (다대) : 25mm
- 가로프레임 (요코) : 54mm
- 중간살 (가로,세로) : 18mm
- 유리규격 : 5T~8T
- 가로살대는 유리가 분리되는 조립방식
- 세로살대는 유리 표면에 부착하는 부착방식

* 유리는 179P 유리 운영 LIST를 참고 바랍니다.

시스템도어 [알루미늄]

알루미늄 프레임 위에 목재와 시트로 마감된 폴딩도어로 개방 시 도어가 접히는 일부는 제외하고 전면이 오픈 되어 개방성이 우수합니다. 아파트 베란다와 거실 사이에 공간분할 용도로 주로 사용되는 제품입니다.

알루미늄 프레임에 도장으로 마감된 폴딩도어로 개방 시 도어가 접히는 일부는 제외하고 전면이 오픈 되어 개방성이 우수합니다. 실외 공간에서 사용되기 때문에 방음, 방풍, 방진 등 내구성이 우수한 제품입니다.



CHARMDOOR

CHARMMOLDING

STORWALL

CHARMARU

폴딩 도어 [내부]

특장점

- 내후성, 안전성 우수, 겨울철에는 단열 효과 우수
- 90%이상의 공간 확보율로 환기에 효과적, 개방성 극대화

세부정보

- 알루미늄 프레임/목재 위 인테리어 필름 마감
- 문두께 : 50mm
- 세로프레임 (다대) : 37mm
- 가로프레임 (요코) : 58mm
- 고시중간프레임 (가로) : 55mm
- 유리규격 : 5T~24T

PVC 마감 롤딩 운영

- 기본색상 : 블랙, 화이트
- 옵션색상 : 도어프레임 동일 색상

| 부품 리스트 [내/외부 공통]



| 상부



| 하부레일 (노출형)



| 하부레일 (매입형)



| 하드웨어

*알루미늄 여닫이 도어와 혼합시공 가능합니다. *유리는 179P 유리 운영 LIST를 참고 바랍니다.

폴딩 도어 [외부]

특장점

- 누수방지에 최적화 된 상하틀을 적용하여 우천시에도 안심할 수 있고 방풍, 단열이 우수하여 난방비 절감
- 실내외 접촉면을 완전 분리한 단열재로 프레임 내부를 마감하여 이중 열차단, 결로방지에 탁월
- 90%이상의 공간 확보율로 환기에 효과적, 개방성 극대화

세부정보

- 재질 : 알루미늄 위 불소수지 도장
- 문두께 : 50mm
- 세로프레임 (다대) : 37mm
- 가로프레임 (요코) : 58mm
- 고시중간프레임 (가로) : 55mm
- 유리규격 : 5T~24T

*유리는 179P 유리 운영 LIST를 참고 바랍니다.

| 개폐타입 [내/외부 공통]

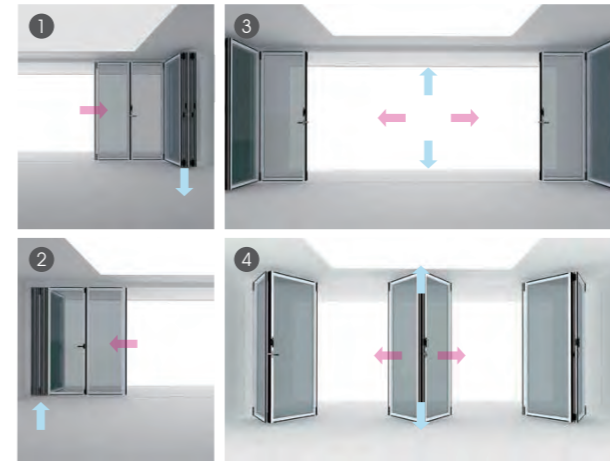

| 운영색상 [외부]



1. 단방향 오픈/ 우측롤림 실내방향 접이형식
2. 단방향 오픈/ 좌측롤림 실외방향 접이형식
3. 양방향 오픈/ 양측롤림 실내외 방향 접이형식
4. 한 조씩 고정없이 자유롭게 조절한 형식

시스템도어 [알루미늄]

넓은 유리면과 견고한 알루미늄 프레임으로 이루어진 여닫이 도어입니다.
심플하고 모던한 디자인으로 어느 공간에서나 트렌디 하게 사용 가능한 제품입니다.

폴딩도어 방식으로 개폐되는 스윙 도어는 안팎 양방향에서 개폐 가능합니다. 하부 레일이 없어 발걸림이 없고,
독특한 방식으로 작동되어 넓은 공간을 확보해주는 개방감이 높은 제품입니다.



* 애칭유리 _ GE02 (옵션)

알루미늄 여닫이 도어

스윙 도어

특장점

- 도어 전체에 알루미늄바를 사용하여 뒤틀림과 휨 방지
- 상부와 하부의 2중모헤어로 외부공기의 유입을 최소화
- 넓은 유리면으로 디자인되어 개방성 극대화

세부정보

- 알루미늄 프레임/목재 위 인테리어 필름 마감
- 문두께 : 50mm
- 세로프레임 (다대) : 37mm
- 가로프레임 (요코) : 58mm
- 고시중간프레임 (가로) : 55mm
- 유리규격 : 5T~24T

| 부품 리스트



| 전용 모티스락 [블랙/실버]

* 폴딩도어와 혼합시공 가능합니다. * 유리는 179P 유리 운영 LIST를 참고 바랍니다.

| 부품 리스트



| 폴핸들 HDL-184BL

| 폴핸들 HDL-184SB

특장점

- 문이 반자동으로 닫히는 댐퍼기능 탑재
- 공간의 90%이상 사용 가능
- 손끼임 방지 디자인으로 설계되어 안전함

세부정보

- 알루미늄 프레임 위 인테리어 필름 마감
- 문두께 : 32mm
- 세로프레임 (다대) : 57~73mm
- 가로프레임 (요코) : 100mm
- 고시중간프레임 (가로) : 60mm
- 유리규격 : 5T~14T

* 고시타입으로 제작 가능합니다. * 유리는 179P 유리 운영 LIST를 참고 바랍니다.

도어락 & 부속품

고급 모티스형

NEW



HDL-3111NS (니켈사틴 마감)



HDL-3111BS (블랙니켈사틴 마감)



HDL-3111BL (무광블랙 도장)



HDL-3188NS (니켈사틴 마감)



HDL-3188BS (블랙니켈사틴 마감)



HDL-3188BL (무광블랙 도장)

고급형

NEW



HDL-1011NS (니켈사틴 마감)



HDL-1011BS (블랙니켈사틴 마감)



HDL-1011BL (무광블랙 도장)



HDL-1088NS (니켈사틴 마감)



HDL-1088BS (블랙니켈사틴 마감)



HDL-1088BL (무광블랙 도장)

일반형

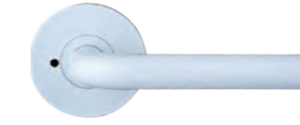

HDL-3004W (알루미늄)



HDL-3004B (알루미늄)



HDL-3100 (키즈화이트)



HDL-3100 (키즈블랙)



HDL-3100 (키즈옐로우)

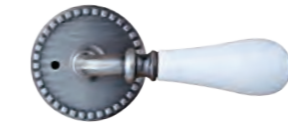

HDL-8002ACU (알루미늄)



HDL-10008SN (알루미늄)



HDL-2001 (알루미늄)



HDL-110AB (알루미늄)



HDL-8007ACU (알루미늄)



HDL-620SN (알루미늄 니켈마감)



HDL-5005SN (알루미늄 니켈마감)



HDL-K5005SN (알루미늄 니켈마감)



HDL-3300GR / 매 (알루미늄/그레이)



HDL-3300PC / 난 (알루미늄/폴리싱)



HDL-3300SB / 국 (알루미늄/골드무광)



HDL-3300SN / 죽 (알루미늄/니켈 케어라인)

한솔제품을
확인하세요



도어 라벨 A



도어 라벨 B



엣지도어 라벨

도어락 & 부속품

| 막대형 손잡이

			
풀핸들 HDL-184SB L : 370 타공간격 : 345	풀핸들 HDL-184BL L : 370 타공간격 : 345	듀얼 손잡이 풀핸들 HDL-6001 L : 290 타공간격 : 200	듀얼 손잡이 풀핸들 HDL-6002 L : 300 타공간격 : 280

| 포켓도어 손잡이

	
엣지풀 [대] HDLM-5000 26×100 타공규격 : 22×92.7×16	엣지풀 [소] HDLM-5000 18.5×73.5 타공규격 : 10.4×61.8×19

| 미닫이 도어 손잡이

					
오목손잡이 (소) HDLM-83AS 35×110 타공규격 : 24×74×15.5	오목손잡이 (대) HDLM-84AS 39×148 타공규격 : 24×104×16	슬라이딩도어락 (소) HDLM-150NS 36×126	슬라이딩도어락 (소) 키타입 HDLM-K150NS 36×126	슬라이딩도어락 (대) HDLM-160NS 45×150	슬라이딩도어락 (대) 키타입 HDLM-K160NS 45×150



슬라이딩도어락 원형타입
HDLM-120CS
φ60

| 도어스토퍼

		
HDS-2042 [L:90]	HDS-2043 [L:90]	HDS-2044 [L:130]
		
HDS-2045 [L:90]	HDS-2046 [자석스토퍼]	

| 경첩





- 도어중심부에 설치되어 배플림 및 찢어짐 방지
- 소음현상이 적고 처짐이 없어 내구성 강함
- 나사간격이 넓어 도어 엣지 갈라짐 없음
- 경첩부위를 때내지 않아 시공성 우수함
- 회전부 볼베어링이 장착되어 구동 우수함

		
HDH-620SNL (일반철/도금사양)	매립형오도시 HDLB-630 25×170	윈드컷(오토셀) HDLB-510 15×30

| 노출형행거도어

		
노출형행거도어1 - 도어 전면 고정방식 HDLM-W3000D L : 2,200 스틸 분체 도장	노출형행거도어2 - 도어 상부엣지 고정방식 HDLM-W3200D L : 2,200 스틸 분체 도장	하부가이드

| 행거도어

	
행거 SET HDLM-피닉스 행거레일 : R801 set	일반 행거레일 R801 (33×32×2000)
	
댐핑슬라이딩 SET (한방향) HDLM-2000 행거레일 : R2000 set	하부가이드
	
댐핑슬라이딩 SET (양방향) HDLM-2000 행거레일 : R2000 set	댐핑용 행거레일 R2000 (33×35×2000)

* 본 카탈로그의 제품 컬러는 인쇄 상태에 따라 실제와 다를 수 있습니다.

시트 & 점착필름 운영패턴

상시패턴



HS-03 내츨얼아카시아



HS-04 화이트빈티지



HS-09 화이트오크

NEW



HS-22 어반오크 (세로)

NEW



HS-23 페인티드그레이



HS-401 진회색



HS-14 화이트필



HS-16 US201



HS-17 엠보화이트



HS-402 WAL57



HS-18 베이직오크



HS-20 크림오크 (세로)

NEW



HS-21 프레쉬오크 (세로)

CHARMDOOR

CHARMMOLDING

STORVALL

CHARMMARU

시트 & 점착필름 운영패턴

주문패턴



HJ-02 펠내츄럴체리



HJ-06 그레이카키



HJ-09 연체리



HJ-13 노블오크



HJ-67 러스틱오크

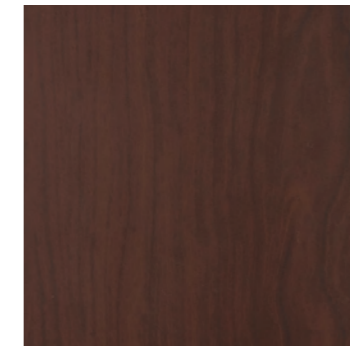

HJ-69 월넛



HJ-70 중체리



HJ-71 홍승



HJ-41 마시멜로



HJ-43 골드애쉬



HJ-44 엘름



HJ-46 백색도색



HJ-75 유로오크



HJ-76 아이보리펄



HJ-77 펄스트라이프



HJ-78 퓨어오크



HJ-50 UR901



HJ-51 G1101

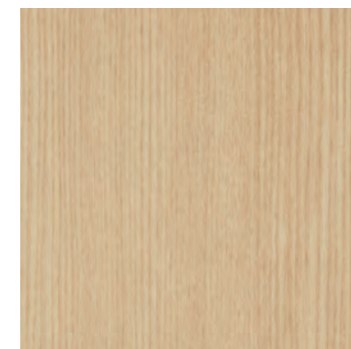

HJ-52 P8401

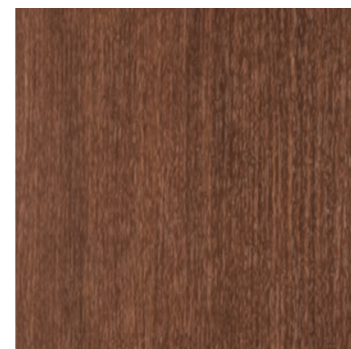

HJ-53 W0901

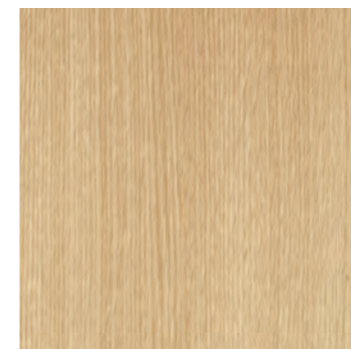

HJ-79 화이트오크2



HJ-84 아이스크림



HJ-85 UG709



HJ-86 블랙펄



HJ-55 W1901



HJ-56 UR920

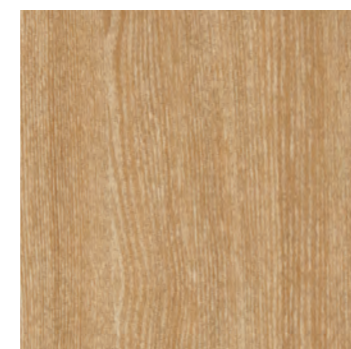

HJ-60 G1102



HJ-65 2123

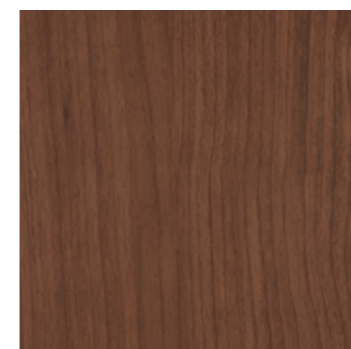

HJ-87 연월넛



HJ-88 805 펄체리

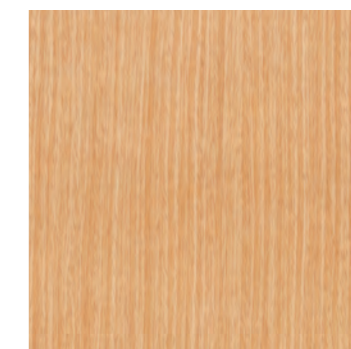

HJ-89 집성오크

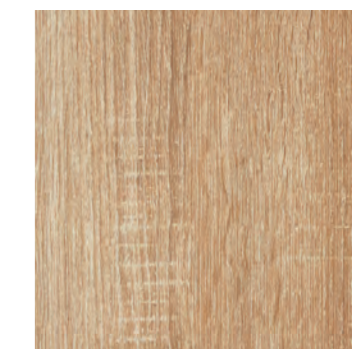

HJ-90 1011

CHARMDOOR

CHARMMOLDING

STORVALL

CHARMMARU

* 본 카탈로그의 제품 컬러는 인쇄 상태에 따라 실제와 다를 수 있습니다.

시트 & 점착필름 운영패턴

주문패턴

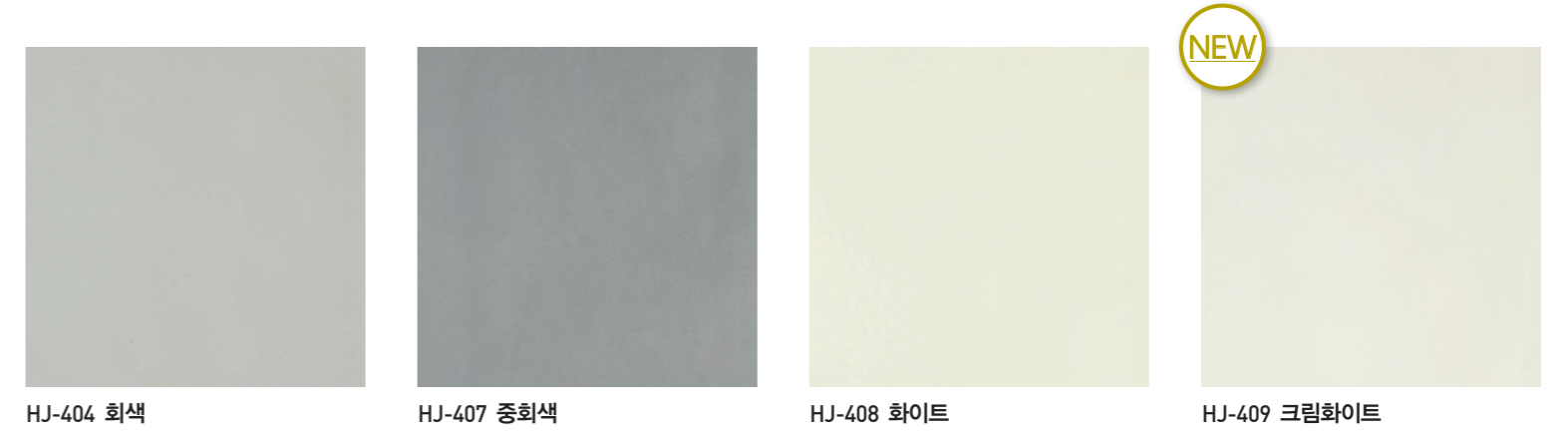

CHARMDOOR

CHARMMOLDING

STORVALL

CHARMMARU

랩핑몰딩

천정몰딩

천정 1 [12x80mm] [주문]



천정 2 [12x70mm] [주문]



천정 3 [12x55mm] [주문]



천정 4 [12x80mm]



천정 5 [12x70mm]



천정 6 [12x55mm]



천정 7 [30x75mm] [주문]



천정 8 [15x50mm]



천정 9 [12x78mm] [주문]



천정 10 [12x58mm] [주문]



천정 11 [15x110mm] [주문]



천정 12 [12x90mm]



천정 13 [15x70mm]



천정 17 [15x70mm] [주문]



천정 19 [12x50mm]



마감 5 마이너스 몰딩 [15x25mm]



마감몰딩

마감 1 [12x45mm]



마감 2 [12x24mm] [주문]



마감 3 [15x82mm] [주문]



마감 4 [20x22mm] [주문]



마감 7 루바마감 [12x80mm]



걸레받이

걸레받이 1 [9x80mm]



걸레받이 4 [9x60mm] [주문]



걸레받이 5 [15x75mm]



걸레받이 7 [18x120mm] [주문]



걸레받이 9 [18x80mm] [주문]



PS 몰딩

PS 2계단-백색 [12x40mm]



PS 2계단-무늬 [12x40mm]



PS 2계단-화이트펠 [12x40mm]



PS 2계단-US201 [12x40mm]



PS 2계단-백색 [12x28mm]



PS 2계단-무늬 [12x28mm]



PS 2계단-화이트펠 [12x28mm]



PS 2계단-US201 [12x28mm]



* 본 카탈로그의 제품 컬러는 인쇄 상태에 따라 실제와 다를 수 있습니다.

랩핑몰딩

| 문선몰딩

문선 1 [15×60mm]



문선 3 [12×60mm] [주문]



문선 4 [20×43mm] [주문]



문선 6 [12×50mm] [주문]



문선 7 [15×50mm] [주문]



문선 8 [12×60mm]



| 루바

루바 2 [9×250mm]

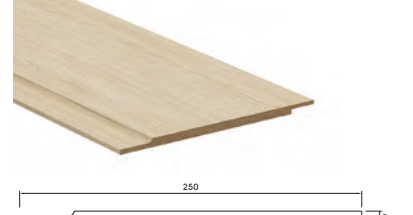

루바 3 [9×380mm]



| 허리몰딩

허리 1 [15×90mm] [주문]



허리 2 [15×130mm] [주문]



| 코너몰딩

코너 1 [12×100mm]



코너 2 [12×65mm]



코너 5 [9×40mm]



코너 6 [30×100mm] [주문]

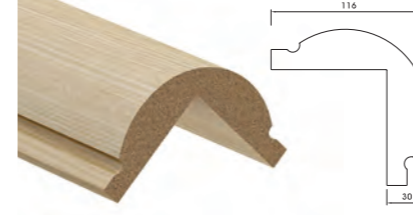

코너 7 [12×70mm] [주문]



| 코너장식

코너장식 1 [대]



코너 1 사용

코너장식 2 [중]



코너 2 사용

코너장식 3



코너 6 사용

| PVC몰딩

2 계단 [12×30mm]



2 계단 [12×45mm]



| 평몰딩



평 30 (9×30×2440mm)	평 40 (9×40×2440mm)	평 50 (9×50×2440mm)
평 60 (9×60×2440mm)	평 80 (9×80×2440mm)	평 100 (9×100×2440mm)
평 120 (9×120×2440mm)	평 150 (9×150×2440mm)	평 200 (9×200×2440mm)
평 250 (9×250×2440mm)	평 300 (9×300×2440mm)	평 400 (9×400×2440mm)
평 600 (9×600×2440mm)		

* 본 카탈로그의 제품 컬러는 인쇄 상태에 따라 실제와 다를 수 있습니다.

랩핑몰딩

| 백색도색몰딩

도어, 몰딩 시공 후 도장 마감을 위한 백색도색용 몰딩은 도장후 칠흡수성이 적으며 깔끔한 도장은 물론 완벽한 컬러 표현과 함께 가장 경제적인 가격으로 시공이 가능합니다.

천정 4 [12×80mm]



천정 5 [12×70mm]



천정 11 [15×110mm]



걸레받이 1 [9×80mm]



평몰딩 100 [9×100mm]



평몰딩 60 [9×60mm]



코너장식 1 [대]



코너 1 사용

코너 1 [12×100mm]



마감 5 마이너스몰딩 [15×25mm]



| 스페이스월 [18T×1220×2400mm]

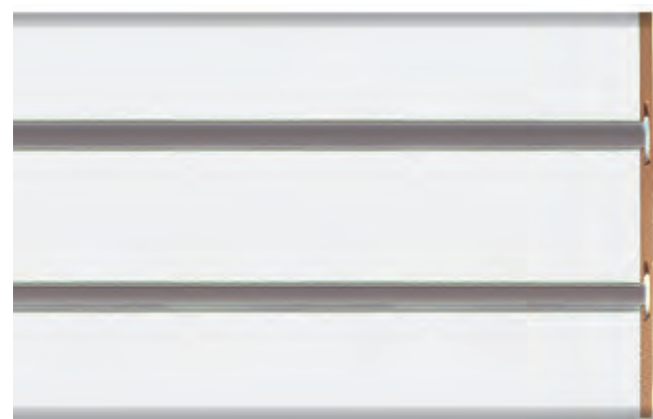

| 아트월 / 등박스 포인트 장식

코너캡 1 [25×290×290mm]
코너캡 2 [25×240×240mm]

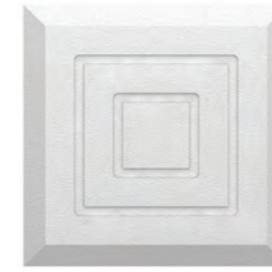

코너캡 3 [방패장식]



코너캡 6 [43×300×300mm]



코너캡 8 [25×290×290mm]



코너캡 9 [후면계단] [25×280×280mm]
코너캡 10 [25×280×280mm]



코너캡 11 [30×280×280mm]

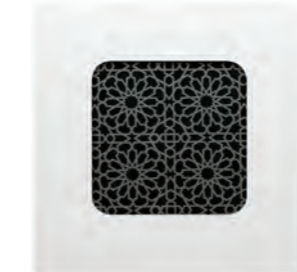

센터캡 4 [25×120×280mm]



센터캡 6 [W] [330×276×53mm]



센터캡 7 [158×263×25mm]



센터캡 8 [167×68×31mm]



센터캡 9 [28×300×250mm]



| 렉스판

H01 [백송]



H10 [다이아]

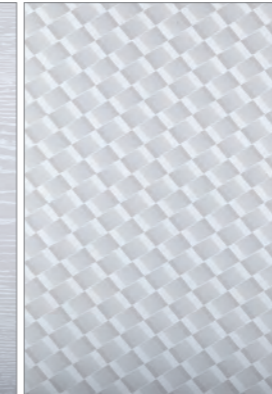

H17 [모자이크]

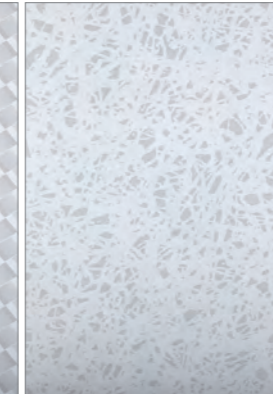

H24 [백색]

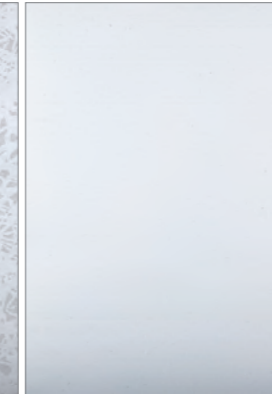

규격	포장단위
3600×300×10mm	6개(2평)
3000×300×10mm	7개(2평)
2400×300×10mm	9개(2평)

* 본 카탈로그의 제품 컬러는 인쇄 상태에 따라 실제와 다를 수 있습니다.

인테리어몰딩 [스톤스노우화이트]

천정몰딩

천정 300-7 [15×80mm]



천정 301-7 [13×70mm]



천정 302-7 [11×60mm]



천정 300A-7 [15×90mm]



문선몰딩

문선 315-7 [14×80mm]



문선 316-7 [14×65mm]



액자몰딩

액자 317-7 [35×57mm]



액자 318-7 [20×45mm]



데코몰딩

데코 311-7 [13.5×30mm]



데코 312-7 [14×18mm]



데코 313-7 [8×15mm]



데코 314-7 [8×15mm]

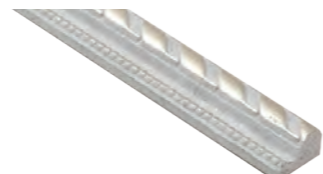

걸레받이

걸레받이 319-7 [14×85mm]



코너몰딩

코너 310-7 [10×70mm]



코너 310A-7 [10×45mm]



코너프레임

코너프레임 320-7 [20t×230×230]



코너프레임 321-7 [20t×280×280]



코너프레임 322-7 [20t×330×330]



허리몰딩

허리 303-7 [9×100mm]



허리 304-7 [9×80mm]



허리 305-7 [9×60mm]



허리 306-7 [9×45mm]



평몰딩

- ① 평 307-7 [7×300mm]
- ② 평 308-7 [7×250mm]
- ③ 평 309-7 [7×200mm]

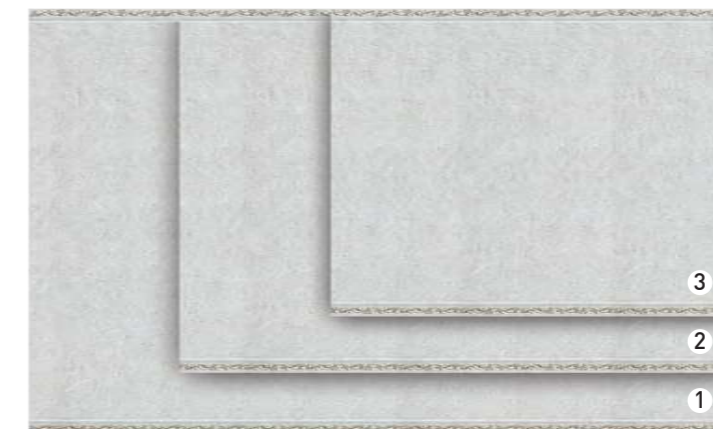

3
2
1

* 본 카탈로그의 제품 컬러는 인쇄 상태에 따라 실제와 다를 수 있습니다.

인테리어몰딩 [엔틱삼페인골드]

천정몰딩

천정 200-4 [23x110mm]



천정 201-4 [20x90mm]



천정 202-4 [18x80mm]



천정 203-4 [15x70mm]

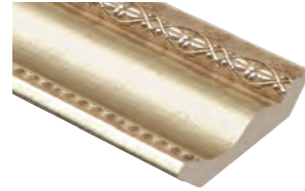

문선몰딩

문선 215-4 [23x85mm]



문선 216-4 [23x60mm]



액자몰딩

액자 217-4 [42x57mm]



액자 218-4 [20x40mm]



데코몰딩

데코 212-4 [14x30mm]



데코 213-4 [14x17.8mm]



데코 214-4 [8x15mm]



데코 D225-4 [8x15mm]



데코 D226-4 [8x14mm]



데코 D227-4 [6x7mm]



걸레받이

걸레받이 219-4 [15x95mm]



걸레받이 220-4 [8x72mm]



코너몰딩

코너 211B-4 [10.5x45mm]



코너 211-4 [10.5x70mm]



코너 210-4 [10.5x90mm]



코너프레임

코너프레임 320-4 [20t×230×230]



코너프레임 321-4 [20t×280×280]



코너프레임 322-4 [20t×330×330]



마감몰딩

마감 F221-4 [14x70mm]



마감 F222-4 [14x40mm]



마감 F223-4 [14x30mm]



마감 F224-4 [14x25mm]



평몰딩

평 204-4 [10x100mm]



평 205-4 [10x80mm]



평 206-4 [10x60mm]



- ① 평 209-4 [8x300mm]
- ② 평 209A-4 [8x250mm]
- ③ 평 208-4 [8x200mm]
- ④ 평 207-4 [8x150mm]

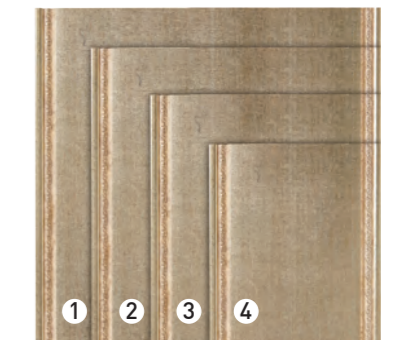

* 본 카탈로그의 제품 컬러는 인쇄 상태에 따라 실제와 다를 수 있습니다.

인테리어몰딩 [엔틱메탈실버]

천정몰딩

천정 200-3 [23x110mm]

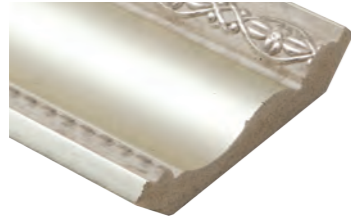

천정 201-3 [20x90mm]



천정 202-3 [18x80mm]



천정 203-3 [15x70mm]



문선몰딩

문선 215-3 [23x85mm]



문선 216-3 [23x60mm]



액자몰딩

액자 217-3 [42x57mm]



액자 218-3 [20x40mm]



데코몰딩

데코 212-3 [14x30mm]



데코 213-3 [14x17.8mm]



데코 214-3 [8x15mm]



데코 D225-3 [8x15mm]



데코 D226-3 [8x14mm]



데코 D227-3 [6x7mm]



걸레받이

걸레받이 219-3 [15x95mm]



걸레받이 220-3 [8x72mm]



코너몰딩

코너 211B-3 [10.5x45mm]



코너 211-3 [10.5x70mm]



코너 210-3 [10.5x90mm]



코너프레임

코너프레임 320-3 [20t×230×230]



코너프레임 321-3 [20t×280×280]



코너프레임 322-3 [20t×330×330]



마감몰딩

마감 F221-3 [14x70mm]



마감 F222-3 [14x40mm]



마감 F223-3 [14x30mm]



마감 F224-3 [14x25mm]



평몰딩

평 204-3 [10x100mm]



평 205-3 [10x80mm]



평 206-3 [10x60mm]



- ① 평 209-3 [8x300mm]
- ② 평 209A-3 [8x250mm]
- ③ 평 208-3 [8x200mm]
- ④ 평 207-3 [8x150mm]

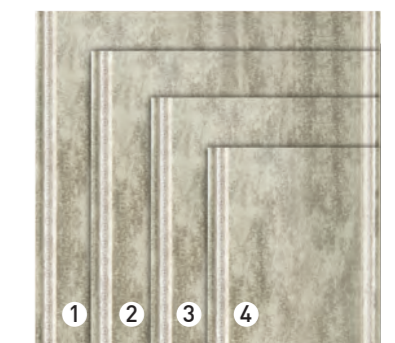

* 본 카탈로그의 제품 컬러는 인쇄 상태에 따라 실제와 다를 수 있습니다.

인테리어몰딩 [우드화이트오크]

천정몰딩

천정 100-6 [23x110mm]



천정 101-6 [20x90mm]



천정 102-6 [18x80mm]



천정 103-6 [15x70mm]



문선몰딩

문선 115-6 [23x85mm]



문선 116-6 [23x60mm]



액자몰딩

액자 117-6 [42x57mm]



액자 118-6 [20x40mm]



데코몰딩

데코 112-6 [14x30mm]



데코 113-6 [14x18mm]



데코 114-6 [8x15mm]



데코 D125-6 [8x15mm]



데코 D126-6 [8x14mm]

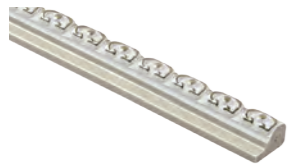

데코 D127-6 [6x7mm]



걸레받이

걸레받이 119-6 [15x95mm]



걸레받이 120-6 [8x72mm]



코너몰딩

코너 111A-6 [10.5x45mm]



코너 111-6 [10.5x70mm]



코너 110-6 [10.5x90mm]



코너프레임

코너프레임 320-6 [20t×230×230]



코너프레임 321-6 [20t×280×280]



코너프레임 322-6 [20t×330×330]



마감몰딩

마감 F121-6 [14x70mm]



마감 F122-6 [14x40mm]



마감 F123-6 [14x30mm]



마감 F124-6 [14x25mm]



평몰딩

평 104-6 [10x100mm]



평 105-6 [10x80mm]



평 106-6 [10x60mm]



- ① 평 109-6 [8x300mm]
- ② 평 109A-6 [8x250mm]
- ③ 평 108-6 [8x200mm]
- ④ 평 107-6 [8x150mm]



* 본 카탈로그의 제품 컬러는 인쇄 상태에 따라 실제와 다를 수 있습니다.

인테리어몰딩 [우드워시오크]

천정몰딩

천정 100-5 [23x110mm]



천정 101-5 [20x90mm]



천정 102-5 [18x80mm]



천정 103-5 [15x70mm]



문선몰딩

문선 115-5 [23x85mm]



문선 116-5 [23x60mm]



액자몰딩

액자 117-5 [42x57mm]



액자 118-5 [20x40mm]



데코몰딩

데코 112-5 [14x30mm]



데코 113-5 [14x18mm]



데코 114-5 [8x15mm]



데코 D125-5 [8x15mm]



데코 D126-5 [8x14mm]



데코 D127-5 [6x7mm]



걸레받이

걸레받이 119-5 [15x95mm]



걸레받이 120-5 [8x72mm]



코너몰딩

코너 111A-5 [10.5x45mm]



코너 111-5 [10.5x70mm]



코너 110-5 [10.5x90mm]



코너프레임

코너프레임 320-5 [20t×230×230]



코너프레임 321-5 [20t×280×280]



코너프레임 322-5 [20t×330×330]



마감몰딩

마감 F121-5 [14x70mm]



마감 F122-5 [14x40mm]



마감 F123-5 [14x30mm]



마감 F124-5 [14x25mm]



평몰딩

평 104-5 [10x100mm]



평 105-5 [10x80mm]



평 106-5 [10x60mm]



- ① 평 109-5 [8x300mm]
- ② 평 109A-5 [8x250mm]
- ③ 평 108-5 [8x200mm]
- ④ 평 107-5 [8x150mm]

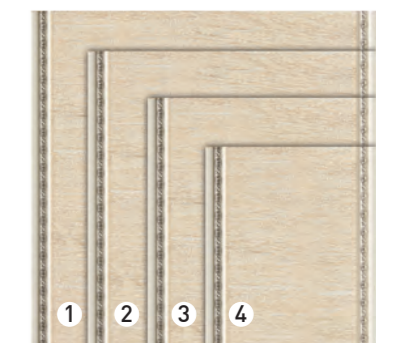

* 본 카탈로그의 제품 컬러는 인쇄 상태에 따라 실제와 다를 수 있습니다.

아트월 퍼니처 [리빙퍼니처]



* 본 제품은 전문가(목수) 작업 필수 제품입니다.



해당 이미지는 한솔홈데코 제품으로 시공되었습니다. 제품 컬러는 인쇄상태에 따라 실제와 다를 수 있습니다.
 ① ABS도어 _ HAA-01 [K01] ② 미서기도어 _ 그래픽단조 GF10 ③ 시스템도어 _ 목재 노출형행거도어 ④ 아트월퍼니처 _ 리빙퍼니처 ⑤ 아트월 _ 크리스탈플라워
 ⑥ 선반아트월 _ 일자형 오픈선반 ⑦ 스토리월 _ 폰티아 ⑧ 스토리월 _ 화이트빈티지우드블럭 ⑨ SB마루 _ 소프트화이트 ⑩ 특수유리 _ GS01

Detail Cut

선반모서리 빗각 마감

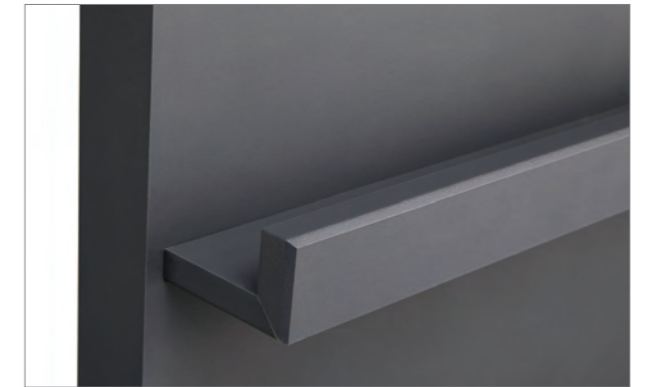

2Tone Color / Wide Tickness



하부 수평조절레벨러



부품리스트

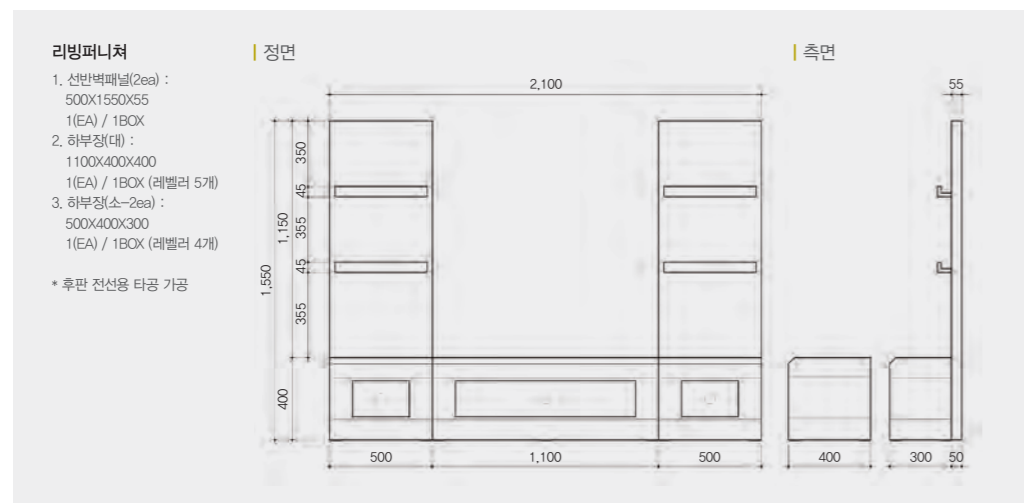

운영패턴

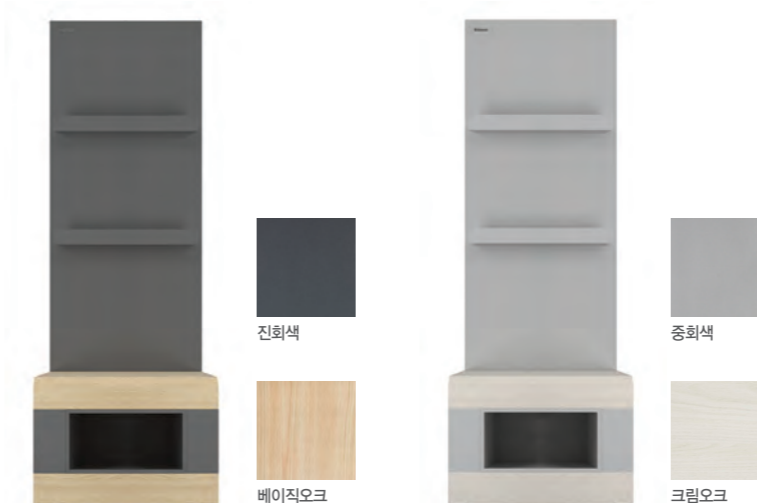

* 본 카탈로그의 제품 컬러는 인쇄 상태에 따라 실제와 다를 수 있습니다.

아트월 퍼니처 [오픈형복선반]

NEW

* 본 제품은 전문가(목수) 작업 필수 제품입니다.



| 복선반



| 선반 모서리 빗각 마감

| 부품리스트

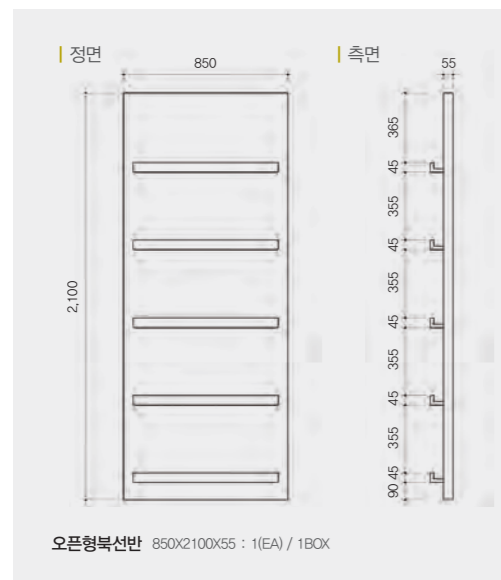

| 운영패턴



화이트

크림오크

베이직오크

진회색

아트월 퍼니처 [매립형복선반]

NEW

* 본 제품은 전문가(목수) 작업 필수 제품입니다. * 본 제품은 주문 사이즈 운영 제품으로 제작기간에 대한 협의가 필요합니다. * 높이 2,000mm 이하로 제작 시 선반4개 - 3개로 축소됩니다.



| 상부 디테일

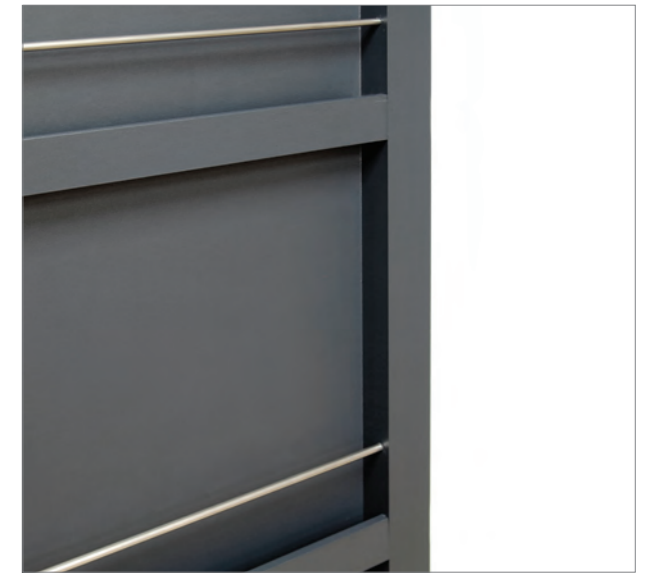

| 복선반

| 부품리스트

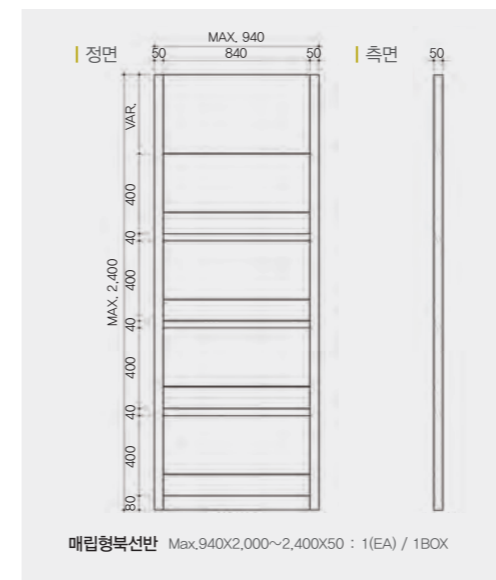

| 운영패턴



화이트

크림오크

베이직오크

진회색

* 본 카탈로그의 제품 컬러는 인쇄 상태에 따라 실제와 다를 수 있습니다.

아트월 & 등박스 [스테인블라인]

* 본 제품은 전문가(목수) 작업 필수 제품입니다.



해당 이미지는 한솔홈데코 제품으로 시공되었습니다. 제품 컬러는 인쇄상태에 따라 실제와 다를 수 있습니다.
 ① 아트월 & 등박스 _ 스테인블라인 ② 스토리월 _ 라이트트러버린 *연계 시공된 인테리어물딩 (별매)

부품리스트

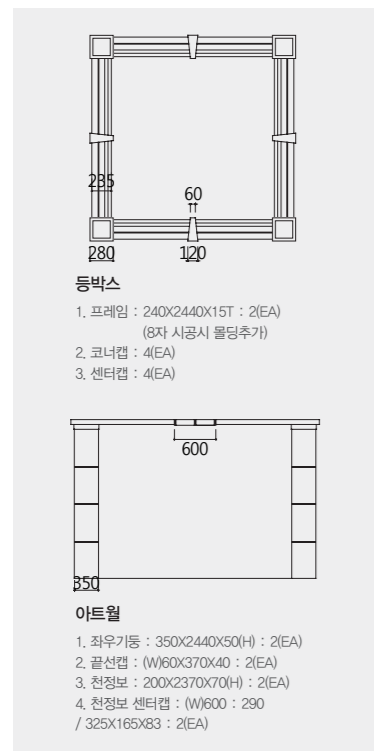

운영패턴

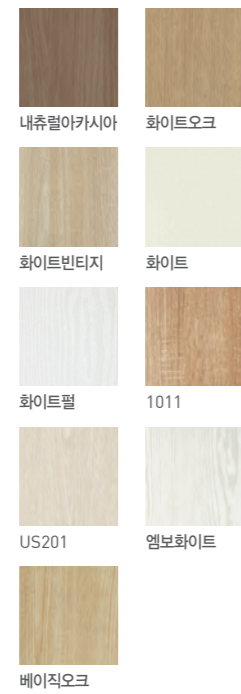

Detail Cut



아트월 & 등박스 [심플렉스]

* 본 제품은 전문가(목수) 작업 필수 제품입니다.



[미니] 심플렉스

| 포인트선반 & 포인트 시트



부품리스트

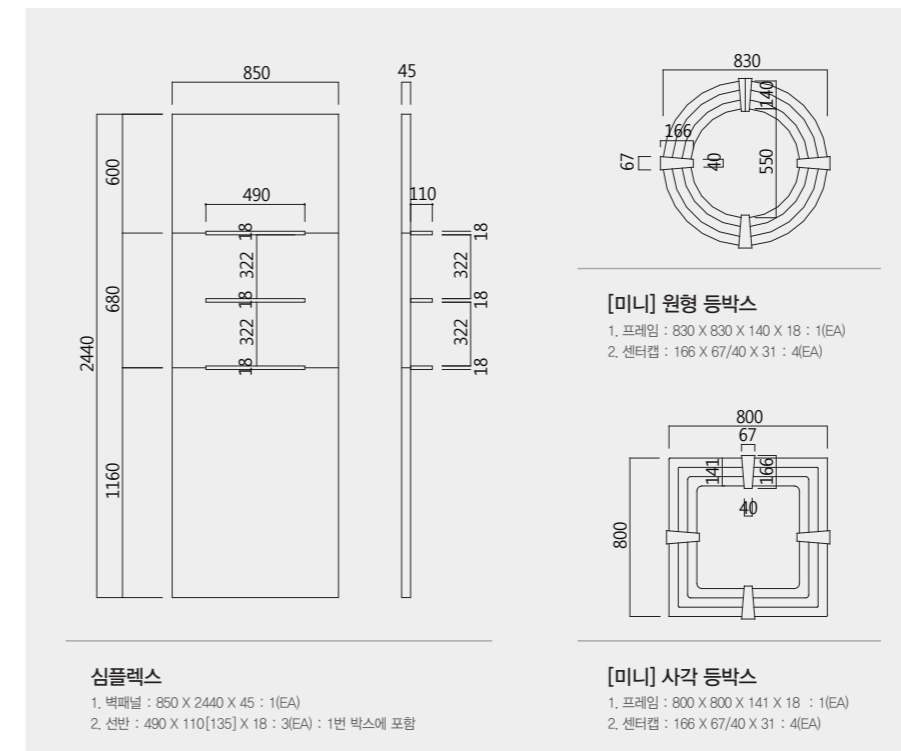

운영패턴



[미니] 등박스

| 원룸, 소형 주택용



* 본 카다로그의 제품 컬러는 인쇄 상태에 따라 실제와 다를 수 있습니다.

아트월 & 등박스 [컴팩트 무빙월]

* 본 제품은 전문가(목수) 작업 필수 제품입니다.



해당 이미지는 한솔홈데코 제품으로 시공되었습니다. 제품 컬러는 인쇄 상태에 따라 실제와 다를 수 있습니다.
 ① ABS도어 _ HAA-23 K19 ② 타공도어 _ HHA-02 ③ 단조유리 _ CF10 ④ 아트월 & 등박스 _ 컴팩트 무빙월 ⑤ 스토리월 _ 샌드스톤그레이

Detail Cut

등박스 코너캡 & 2톤 등박스 프레임



등박스 센터캡



아트월 상부보 센터캡 & 끝선캡



상부보 끝선캡으로 폭조절 가능

아트월 가변형 좌우기둥



화이트색상 고정

W60 평몰딩 [추가별매]
 시공벽에 맞춰 평몰딩 추가시공
 아트월 기둥 폭 조절 가능
 조절폭 : W300~390

부품리스트



아트월
 1. 좌우기둥
 300X2,440X50(H) : 2EA/1BOX
 300~390까지 폭조절 가능
 2. 천장보
 160X2,440X50(H) : 프레임 박스에 포함
 2,440~4,400까지 연장 가능
 * 기둥과 천장보 최대 연장시 4,400까지 시공 가능

등박스
 3. 프레임
 240X2,440X15T : 4EA/1BOX
 4. 센터캡
 12EA/프레임박스에 포함
 5. 코너캡 10
 4EA/1BOX

운영패턴

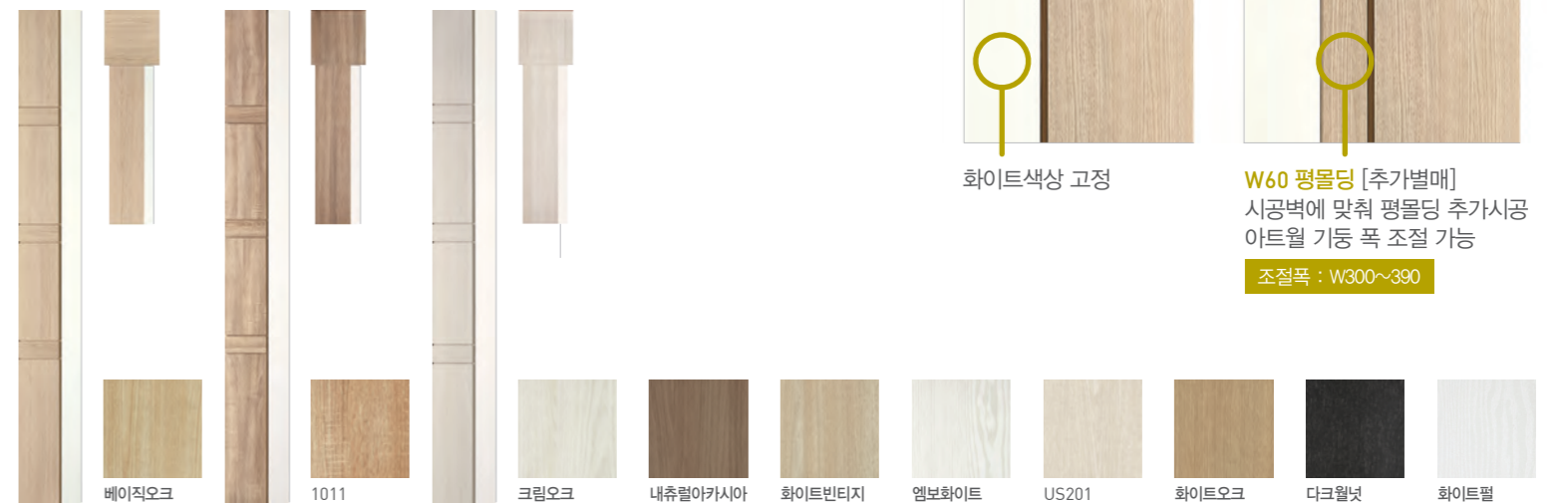

베이지오크

1011

크림오크

내츄럴아카시아

화이트빈티지

엠보화이트

US201

화이트오크

다크월넛

화이트월

아트월 & 등박스 [리빙 데코월]

* 본 제품은 전문가(목수) 작업 필수 제품입니다.



해당 이미지는 한솔홈데코 제품으로 시공되었습니다. 제품 컬러는 인쇄상태에 따라 실제와 다를 수 있습니다.
 ① 아트월 & 등박스 _ 리빙 데코월 ② 스토리월 _ 패딩턴오크

부품리스트

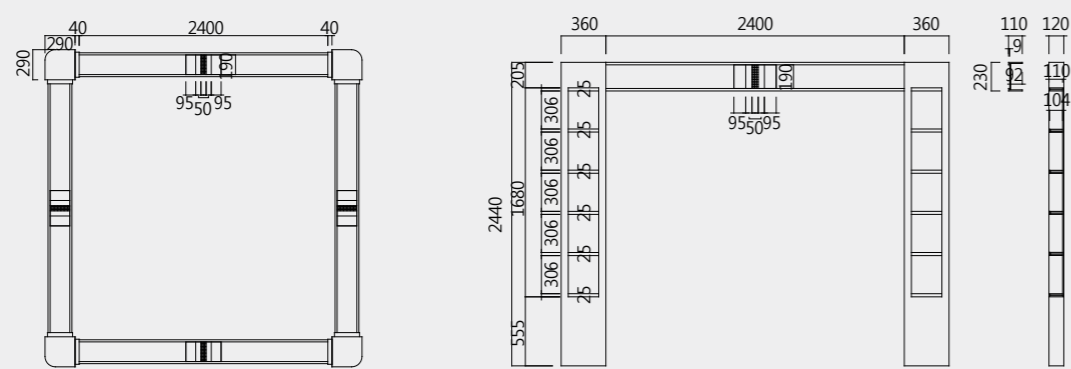

등박스

- 1. 프레임 : 230x2440x18T : 4(EA) / 1BOX
- 골선캡 : 8(EA) : 프레임에 묶음포장됨
- 2. 코너캡 8번 : 4(EA) / 1BOX
- 최대규격 폭 : 2980(mm)

아트월

- 1. 좌우기둥 : 360x2440x120(H) : 2(EA)/1BOX
- 2. 상부보 : 230x2440x110(H) : 1(EA) : 센터포인트 포함
- 최대규격 폭 : 3120(mm)

운영패턴

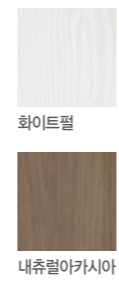

Detail Cut



아트월 좌우기둥 오픈 선반장

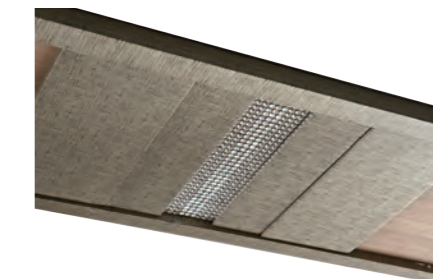

등박스 프레임 센터 크리스탈 포인트

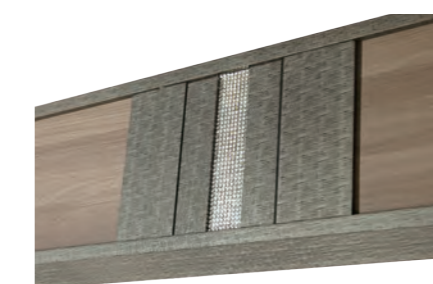

아트월 상부보 센터 크리스탈 포인트

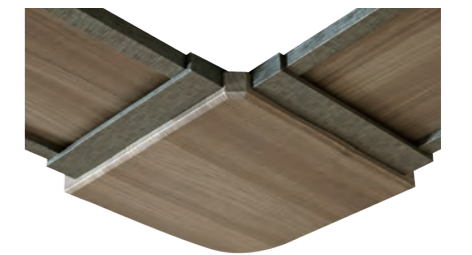

등박스 라운드 코너캡 & 끝선캡

CHARMDOOR

CHARMMOLDING

STORWALL

CHARMMARU

* 본 카탈로그의 제품 컬러는 인쇄 상태에 따라 실제와 다를 수 있습니다.

아트월 & 등박스 [댄디 스페이스]

* 본 제품은 전문가(목수) 작업 필수 제품입니다.



해당 이미지는 한솔홈데코 제품으로 시공되었습니다. 제품 컬러는 인쇄상태에 따라 실제와 다를 수 있습니다.
 ① 아트월 & 등박스 _ 댄디 스페이스 ② 스토리월 _ 세피아카말라

Detail Cut

등박스 아크릴포인트 코너캡 & 등박스 프레임



아트월 천정보 아크릴 센터포인트



아트월 좌우기둥 오픈 선반



부품리스트



아트월
 1. 좌우기둥 450x2,440x70(H) : 1EA/1BOX
 2. 천정보 240x2,440x60(H) : 1EA/1BOX

등박스
 3. 프레임 240x2,440x15T : 4EA/1BOX
 4. 코너캡 11 4EA/1BOX

운영패턴



* 기등별매개능

CHARMDOOR
 CHARMOLDING
 STORWALL
 CHARMWALL

아트월 & 등박스 [유로 클래식]

* 본 제품은 전문가(목수) 작업 필수 제품입니다.



해당 이미지는 한솔홈데코 제품으로 시공되었습니다. 제품 컬러는 인쇄상태에 따라 실제와 다를 수 있습니다.
 ① 아트월 & 등박스 _ 유로 클래식 ② 스토리월 _ 샌드스톤그레이

| Detail Cut

| 등박스 코너포인트 & 자수패널 포인트



| 아트월 좌우기둥 상단



| 부품리스트



아트월
 1. 좌우기둥
 375X2,440X70(H) : 2EA/1BOX
 2. 천장보
 240X2,400X55(H) : 1EA/1BOX

등박스
 3. 프레임
 250X2,390X52(H) : 4EA/1BOX
 4. 코너포인트
 275X275 : 4EA/1BOX

| 운영패턴



| 아트월 좌우기둥 하단



* 본 카탈로그의 제품 컬러는 인쇄 상태에 따라 실제와 다를 수 있습니다.

아트월 & 등박스 [코지라인]

* 본 제품은 전문가(목수) 작업 필수 제품입니다.



해당 이미지는 한솔홈데코 제품으로 시공되었습니다. 제품 컬러는 인쇄상태에 따라 실제와 다를 수 있습니다.
 ① 아트월 & 등박스 _ 코지라인 ② 스토리월 _ 화이트에보라

Detail Cut

등박스 코너캡 & 등박스 프레임 단조포인트



아트월 상부보 단조포인트



아트월 좌우기둥 단조포인트

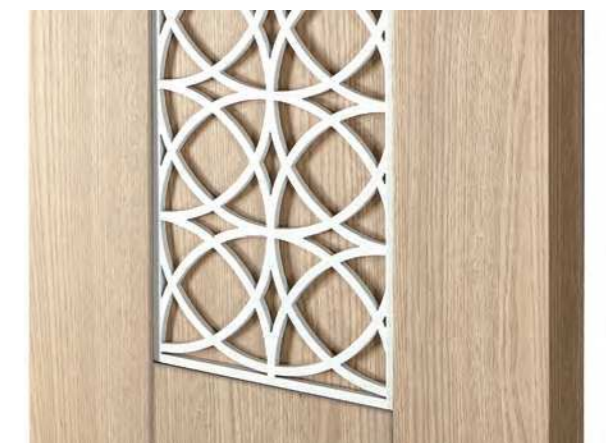

부품리스트

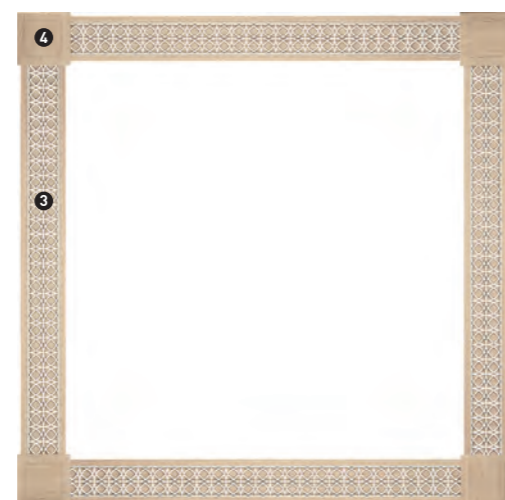

아트월
 1. 좌우기둥
 350X2,440X50(H) : 2EA/1BOX
 2. 천장보
 250X2,440X40(H)
 좌우기둥 박스에 포함

등박스
 3. 프레임 : 240X2,440X27T
 4EA/1BOX
 4. 코너캡 10
 4EA/1BOX

* 단조기본 - 백색 단조주문 - 블랙

운영패턴

* 기둥별매가능



* 본 카탈로그의 제품 컬러는 인쇄 상태에 따라 실제와 다를 수 있습니다.

아트월 & 등박스 [크리스탈 플라워]

* 본 제품은 전문가(목수) 작업 필수 제품입니다.



해당 이미지는 한솔홈데코 제품으로 시공되었습니다. 제품 컬러는 인쇄상태에 따라 실제와 다를 수 있습니다.
 ① 아트월 & 등박스 _ 크리스탈 플라워 ② 스토리월 _ 리얼화이트

Detail Cut



부품리스트

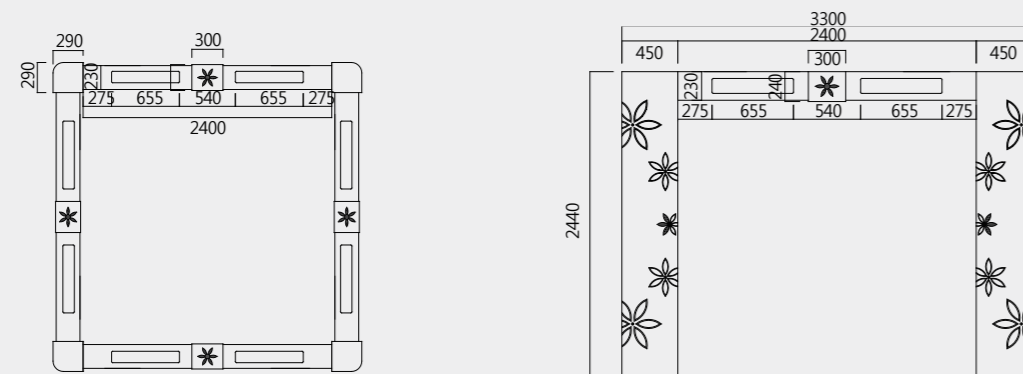

등박스

- 프레임 : 230X2440X18T : 4(EA) / 1BOX
 - 코너캡 8면 : 4(EA) / 1BOX
 - 센터캡 9면 : 4(EA) / 1BOX
- 최대규격 폭 : 2980(mm) [센터캡 연결부분 조절시 +200연장가능]
 최소규격 폭 : 2670(mm)

아트월

- 좌우기둥 : 450X2440X50(H) : 2(EA)
 - 상부보 : 230X2440X40(H) : 1(EA)
 - 상부보 센터캡 : 300X240X50(H) : 1(EA)
- 최대규격 폭 : 3300(mm) [센터캡 연결부분 조절시 +200연장가능]
 최소규격 폭 : 2990(mm)

* 크리스탈 플라워 아트월 전부품은 한박스에 묶음포장 됩니다.

운영패턴

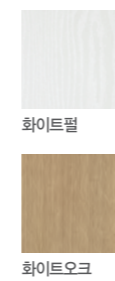

아트월 좌우기둥 크리스탈 플라워 포인트



아트월 상부보 자수 스팅글 포인트 패널



등박스 프레임 크리스탈 플라워 포인트 센터캡

* 본 카다로그의 제품 컬러는 인쇄 상태에 따라 실제와 다를 수 있습니다.

아트월 & 등박스 [노블 클래식]

* 본 제품은 전문가(목수) 작업 필수 제품입니다.



해당 이미지는 한솔홈데코 제품으로 시공되었습니다. 제품 컬러는 인쇄상태에 따라 실제와 다를 수 있습니다.
 ① ABS도어_HAA-25 ② 아트월 & 등박스_노블 클래식 ③ 스토리월_라이트 트라버틴(하이그로스)

[미니] 노블클래식



| 부품리스트

[미니] 등박스

- 1. 프레임 : 230 X 1200 X 18T : 3(EA)
- 2. 코너캡 6번 : 2(EA)

[미니] 아트월

- 1. 좌우기둥 : 230 X 2440 X 18T : 2(EA)
- 2. 기둥 센터캡 : 2(EA)
- 3. 기둥 길래받이 : 2(EA)
- 4. 천장보 : 100 X 1200 X 50(H)

| 부품리스트

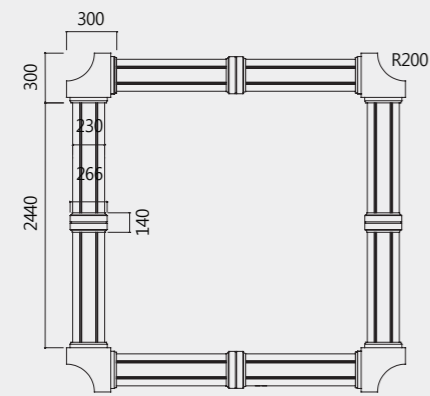

등박스

- 1. 프레임 : 230X2440X18T : 2(EA)X2BOX
- 2. 코너캡 : 4(EA)
- 3. 센터캡 : 4(EA)

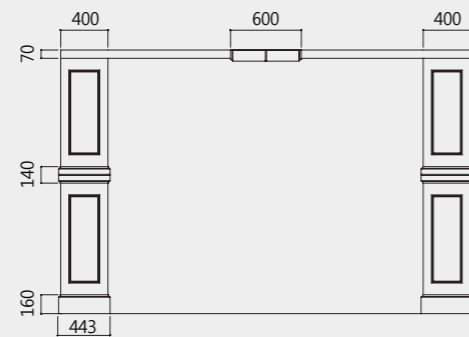

아트월

- 1. 좌우기둥 : 400X2440X70(H) : 2(EA)
- 2. 천장보 : 200X2370X70(H) : 2(EA)
- 3. 센터캡 : (W)600X290/325X213X83 : 2(EA)
- 4. 기둥센터캡 : 2(EA)
- 5. 기둥길래받이 : 2(EA)

| 운영패턴



| Detail Cut



| 노블클래식 등박스 코너캡



| 노블클래식 등박스 기둥몰딩



| 노블클래식 [미니] 아트월 기둥 센터캡



| 노블클래식 [미니] 아트월 기둥길래받이

* 본 카다로그의 제품 컬러는 인쇄 상태에 따라 실제와 다를 수 있습니다.

아트월 & 등박스 [뉴 펠포인트]

* 본 제품은 전문가(목수) 작업 필수 제품입니다.



해당 이미지는 한솔홈데코 제품으로 시공되었습니다. 제품컬러는 인쇄상태에 따라 실제와 다를 수 있습니다.
 ① 아트월 & 등박스 _ 뉴 펠포인트 ② 스토리월 _ 크리마마필 * 연계 시공된 인테리어물임 (별매)

부품리스트

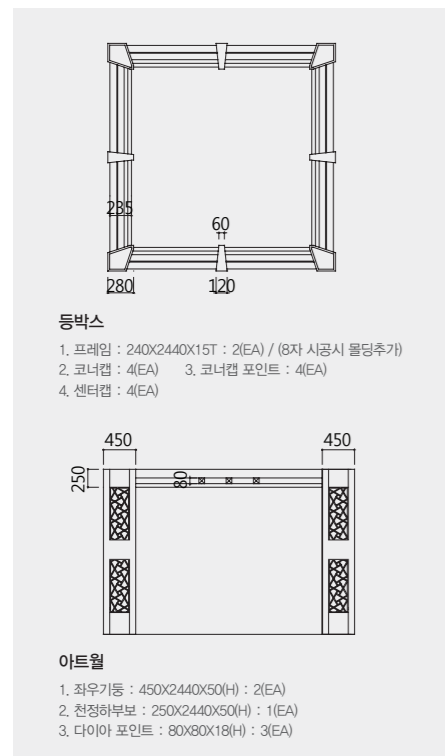

운영패턴



Detail Cut

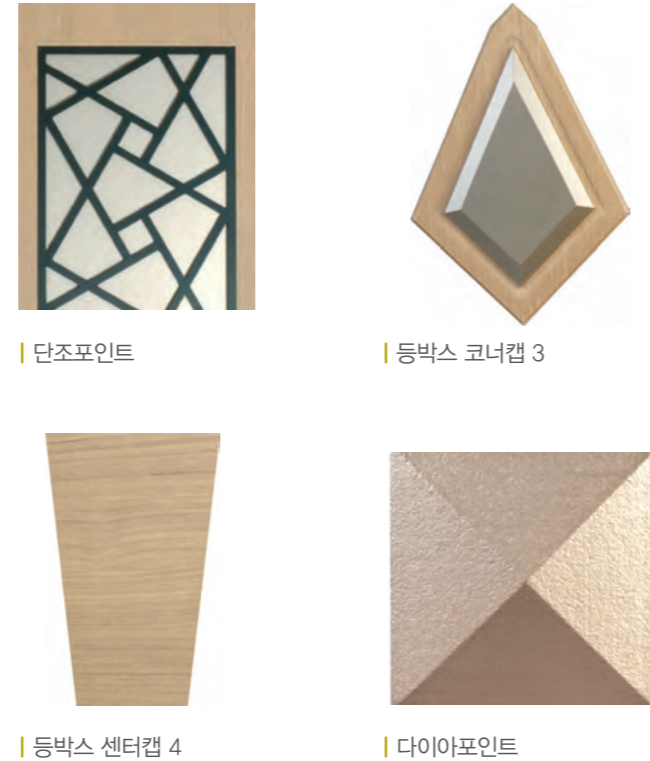

아트월 [(미니) 뉴 펠포인트]

센터포인트 (다이아 포인트)
 간접조명몰딩 & 실버라인



* 벽면에 설치된 제품은 스토리월 크리마마필 입니다.

부품리스트

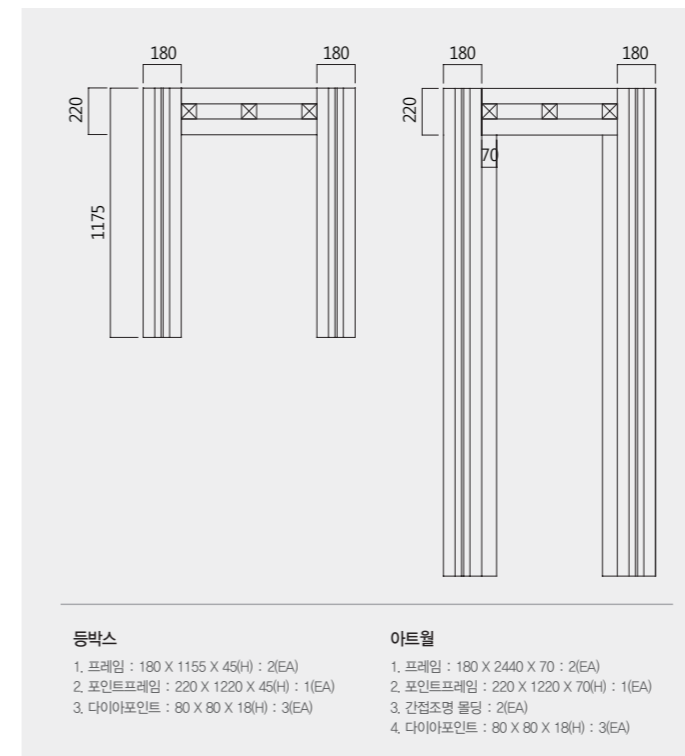

운영패턴



Detail Cut



* 본 카탈로그의 제품 컬러는 인쇄 상태에 따라 실제와 다를 수 있습니다.

아트월 & 등박스 [모던스퀘어3]

* 본 제품은 전문가(목수) 작업 필수 제품입니다.

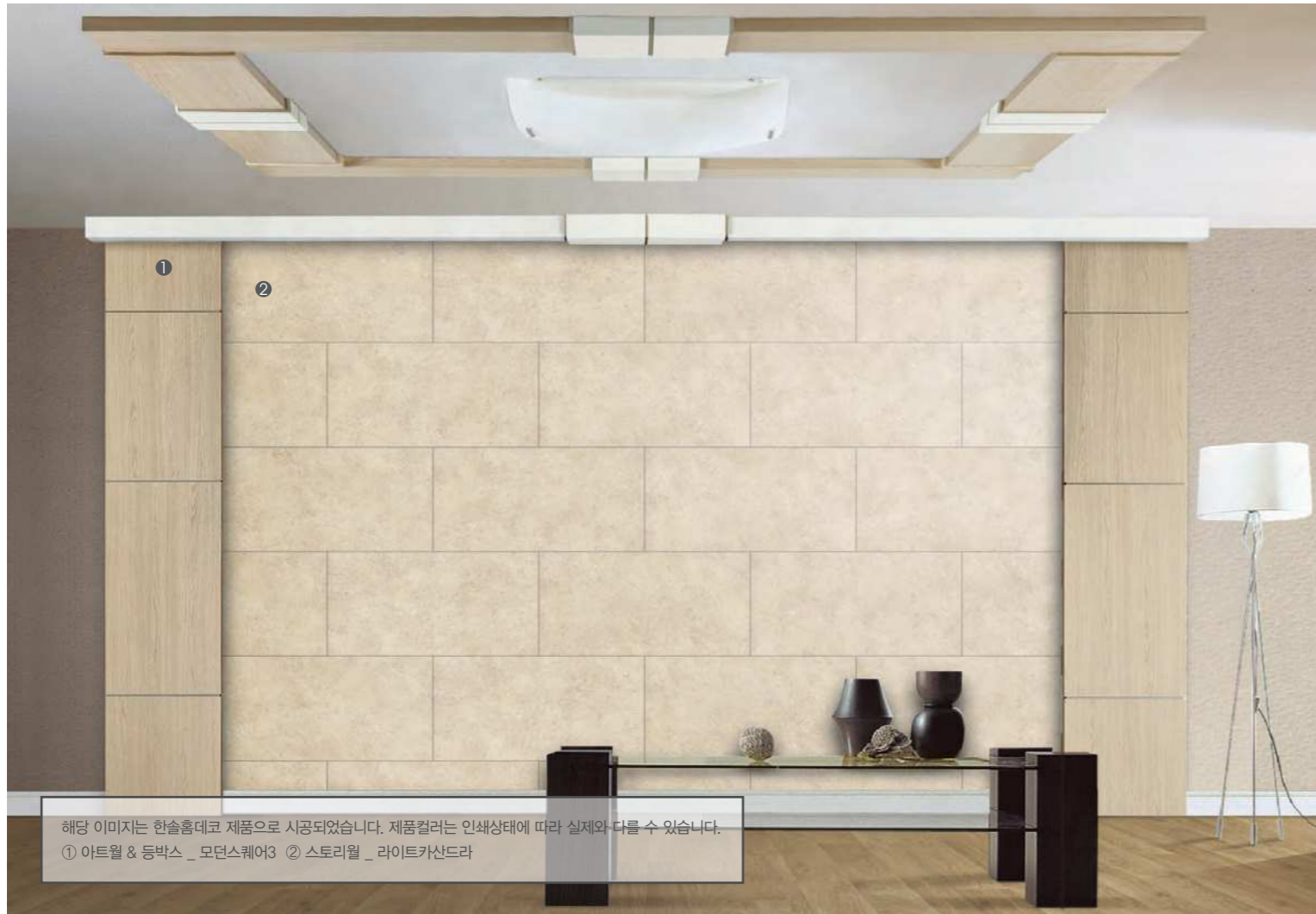

해당 이미지는 한솔홈데코 제품으로 시공되었습니다. 제품 컬러는 인쇄상태에 따라 실제와 다를 수 있습니다.
 ① 아트월 & 등박스 _ 모던스퀘어3 ② 스토리월 _ 라이트카신드라

부품리스트

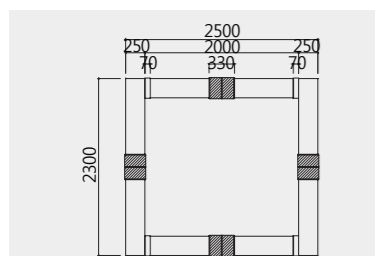

- 등박스**
- 프레임(A) : 250 X 2230 X 40(H) : 2(EA)
 - 프레임(B) : 250 X 2000 X 40(H) : 2(EA)
 - 센터캡 : (W)330 X 276 X 53 : 4(EA)
 - 끝선캡 : (W)70 X 270 X 59 : 4(EA)

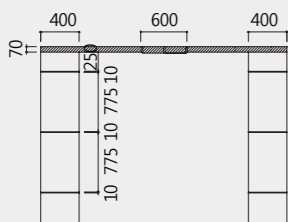

- 아트월**
- 좌우기둥 : 400 X 2440 X 50(H) : 2(EA)
 - 천장보 : 200 X 2370 X 70(H) : 2(EA)
 - 센터캡 1번 : (W)600 : 290 / 325 X 165 X 83 : 2(EA)

운영패턴



Detail Cut



천정보 센터캡



등박스 센터캡



아트월 기둥 실버라인



등박스 끝선 마감캡

등박스 [간접등박스] NEW

* 본 제품은 전문가(목수) 작업 필수 제품입니다. * 조명기구는 미포함입니다. * 포인트 라인월 (별매)



부품리스트

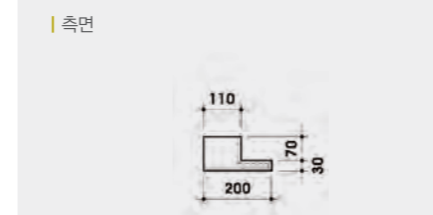
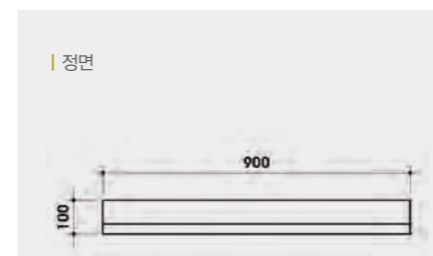

- 간접등박스**
 900 X 100 X 200(H) : 1(EA) / 1BOX

운영패턴

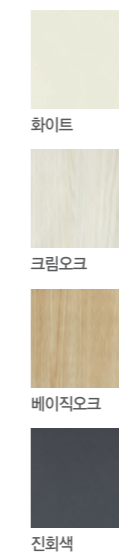

Detail Cut



전면



후면

* 본 카탈로그의 제품 컬러는 인쇄 상태에 따라 실제와 다를 수 있습니다.

선반아트월 [ㄱ자형 오픈선반]



* 본 제품은 전문가(목수) 작업 필수 제품입니다.



| 운영패턴



규격	포장단위
600(W)×180(D)×180(H), 18(T)	1EA / BOX (선반 하드웨어 포함)

* 선반 모서리 빗각 마감



| 선반하드웨어
결합(위)/분리(아래)



| 벽고정 시스템

선반아트월 [일자형 오픈선반]

* 본 제품은 전문가(목수) 작업 필수 제품입니다.



| 운영패턴



규격	포장단위
600(W)×180(D)×36(H)	1EA / BOX (무지주선반 하드웨어 포함)



| 선반하드웨어

| 벽고정 시스템

* 본 카탈로그의 제품 컬러는 인쇄 상태에 따라 실제와 다를 수 있습니다.



해당 이미지는 한솔홈데코 제품으로 시공되었습니다. 제품컬러는 인쇄상태에 따라 실제와 다를 수 있습니다.
 ① 공간박스 ② 스토리월 _ 샌드스톤그레이

공간박스 [1칸, 2칸]



* 본 제품은 전문가(목수) 작업 필수 제품입니다.

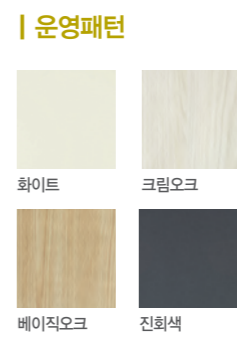
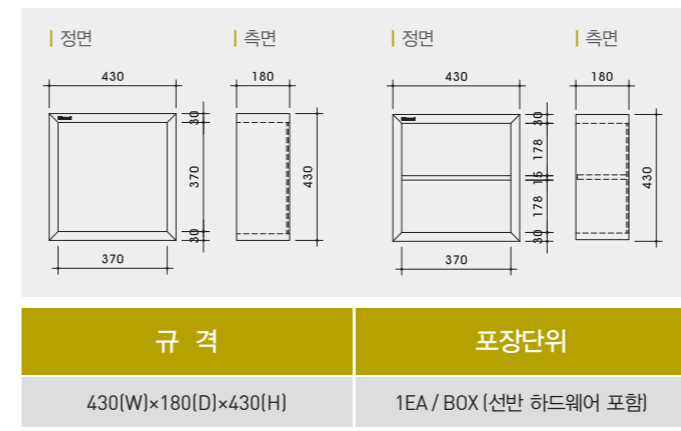

선반하드웨어 결합(위)/분리(아래) | 벽고정 시스템

* 본 카탈로그의 제품 컬러는 인쇄 상태에 따라 실제와 다를 수 있습니다.

흡음판

단타공

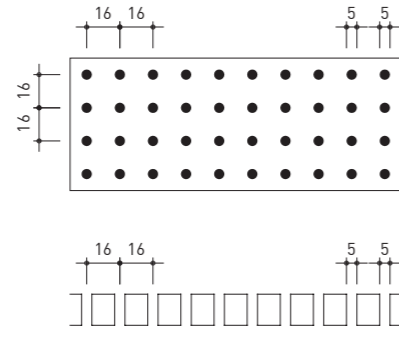
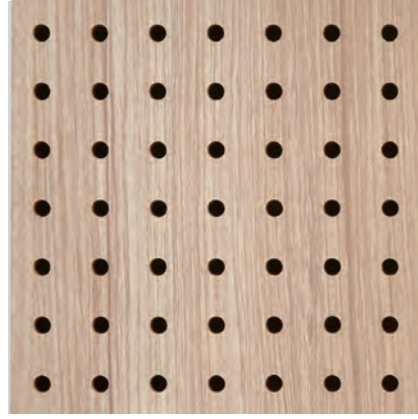

단타공 (1605)

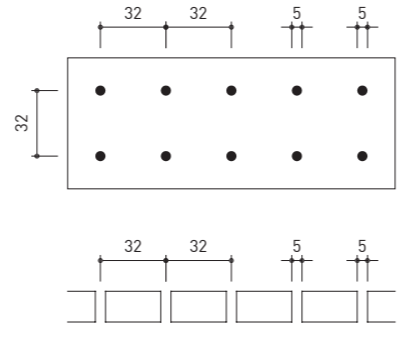

단타공 (3205)

이중타공

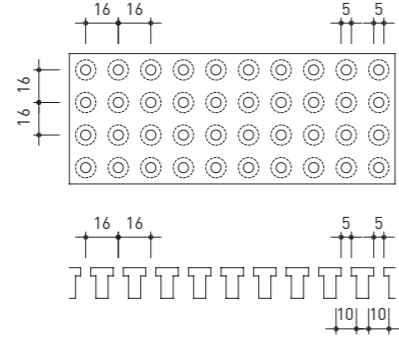

이중타공 (1605)

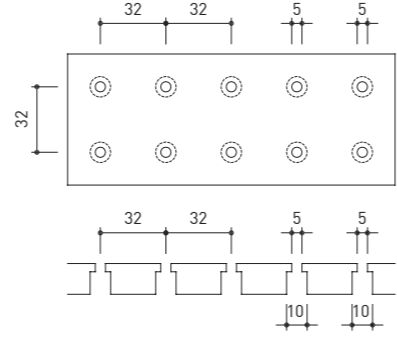

이중타공 (3205)

라인타공

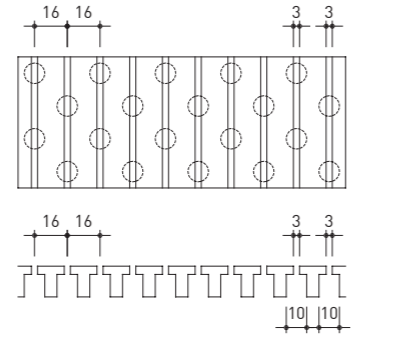

라인타공 (1603)

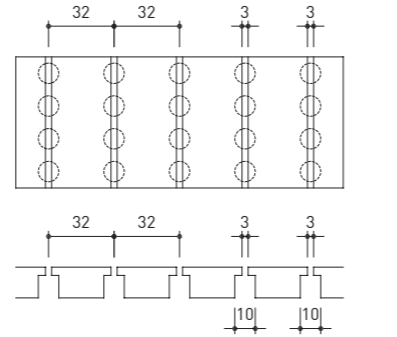

라인타공 (3203)

목재흡음판의 특징

- 일명 음향 판넬로서 MDF를 가공하여 적절한 흡음과 음의 반사확산을 도와주는 인테리어 마감흡음판
- 정밀한 가공을 통한 깨끗한 마감
- 한국소방산업기술원 페이퍼 방염성능검사 통과

- 고객의 요구에 맞는 다양한 색상 구현 가능
- 데코시트, 페이퍼 등 다양하게 생산 가능
- 새려되고 고급스러운 인테리어 효과와 최상의 흡음성능 가진 제품

- 아름다운 디자인으로 최고급 인테리어 마감재로 사용
- Helmholtz(자유에너지)의 이론을 적용한 흡음판
- 음의 반사와 환산흡음을 적절히 가지고 있어 실내에서보다 더 좋은 소리를 기집

규격

단타공

구분	두께(MM)	가공 타공피치	표면마감
단타공 (1605)	6	5mm 8mm 10mm	백골 페이퍼 시트지
	9		
	12		
단타공 (3205)	6	5mm 8mm 10mm	백골 페이퍼 시트지
	9		
	12		

이중타공

구분	두께(MM)	가공 타공피치	표면마감
이중타공 (1605)	9	5mm 8mm 10mm	백골 페이퍼 시트지
	12		
	15		
이중타공 (3205)	9	5mm 8mm 10mm	백골 페이퍼 시트지
	12		
	15		

라인타공

구분	두께(MM)	가공 타공피치	표면마감
라인타공 (1603)	9	라인넓이 3mm 라인넓이 16mm	백골 페이퍼 시트지
	12		
	15		
라인타공 (3203)	9	라인넓이 3mm 라인넓이 32mm	백골 페이퍼 시트지
	12		
	15		

흡음판 시험성적서



단타공

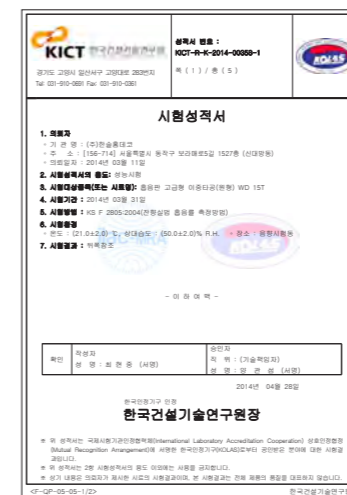

이중타공

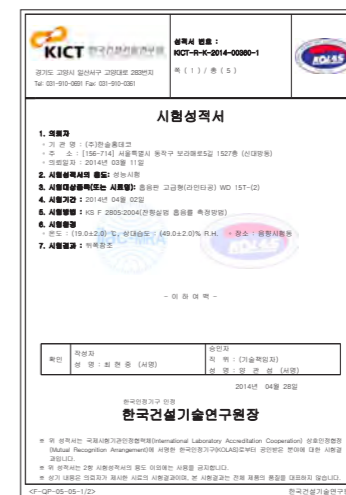

라인타공 (1603)

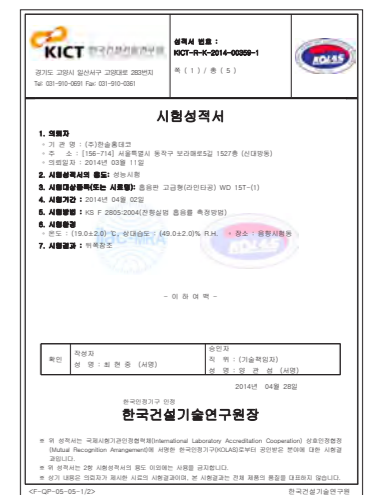

라인타공 (3203)

PATTERN DIRECTORY

Marble pattern



하이그로시



무광



하이그로시



무광

폰티아 W390 / W110

폰티아 W390 / W110



하이그로시



무광

라이트 트라버틴 W390 / W110

라이트 트라버틴 W390 / W110



하이그로시



무광

로마노 트라버틴 W390 / W110

로마노 트라버틴 W390 / W110

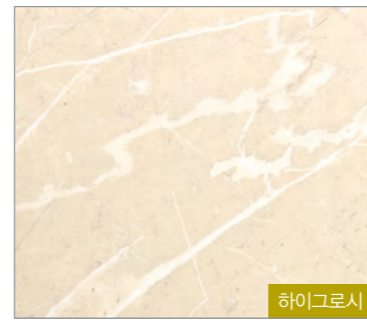

하이그로시

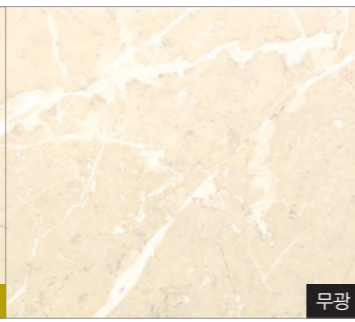

무광

마블 알리칸트 W390 / W110

마블 알리칸트 W390 / W110

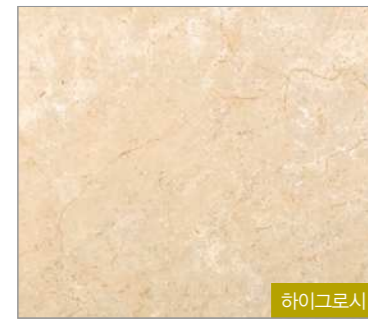

하이그로시



무광

크리마 마필 W390 / W110

크리마 마필 W390 / W110



하이그로시



무광

화이트 에보라 W390 / W110

화이트 에보라 W390 / W110



하이그로시



무광

블랙 에보라 W390 / W110

블랙 에보라 W390 / W110

Stone pattern



스톤



스톤2



스톤



스톤2

샌드스톤 그레이 W390 / W110

샌드스톤 아이보리 W390 / W110



스톤



스톤2

라이트 카산드라 W390 / W110

세피아 카말라 W390 / W110



스톤



스톤2

카키 카산드라 W390 / W110

그레이 카말라 W390 / W110



스톤



스톤2

사이프레스 메탈 W390 / W110

어반 콘크리트 W390 / W110

* 본 카탈로그의 제품 컬러는 인쇄 상태에 따라 실제와 다를 수 있습니다.

PATTERN DIRECTORY

Real Wood pattern



지방시 월넛 W390



패딩턴 오크 W390

Wood pattern



화이트 빈티지 우드블럭 W390 / W110



내츄럴 우드블럭 W390 / W110



리니아 우드블럭 W390 / W110



아스토리아 우드블럭 W390 / W110



내쉬 오크 W390 / W110

Solid pattern

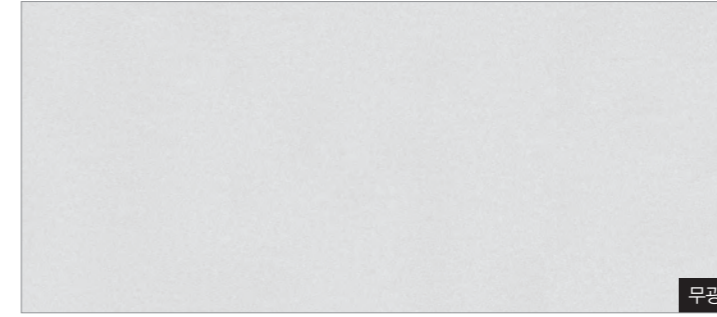

퓨어 화이트 W390 / W110



피치 오렌지 W390 / W110



민트 그린 W390 / W110

구분	패턴명	표면 마감	390×790×9T	110×790×9T
MARBLE	크리마 마블	하이그로시	○	○
		무광	○	○
	폰티아	하이그로시	○	○
		무광	○	○
	화이트 에보라	하이그로시	○	○
		무광	○	○
	블랙 에보라	하이그로시	○	○
		무광	○	○
라이트 트라버틴	하이그로시	○	○	
	무광	○	○	
로마노 트라버틴	하이그로시	○	○	
	무광	○	○	
마블 알리칸트	하이그로시	○	○	
	무광	○	○	
STONE	샌드스톤 그레이	스톤	○	○
		스톤2	○	○
	샌드스톤 아이보리	스톤	○	○
		스톤2	○	○
	라이트 카산드라	스톤	○	○
		스톤2	○	○
	카키 카산드라	스톤	○	○
		스톤2	○	○
그레이 카말라	스톤	○	○	
	스톤2	○	○	
세피아 카말라	스톤	○	○	
	스톤2	○	○	
사이프러스 메탈	스톤	○	○	
	스톤2	○	○	
어반 콘크리트	스톤	○	○	
	스톤2	○	○	
REAL WOOD	패딩턴 오크	리얼우드	○	
		리얼우드	○	
WOOD	화이트 빈티지 우드블럭	우드	○	○
		우드	○	○
		우드	○	○
		우드	○	○
		우드	○	○
SOLID	리니아 우드블럭	우드	○	○
		우드	○	○
		무광	○	○
		무광	○	○
SOLID	퓨어 화이트	무광	○	○
		무광	○	○
		무광	○	○

* 본 카탈로그의 제품 컬러는 인쇄 상태에 따라 실제와 다를 수 있습니다.

MARBLE STYLE

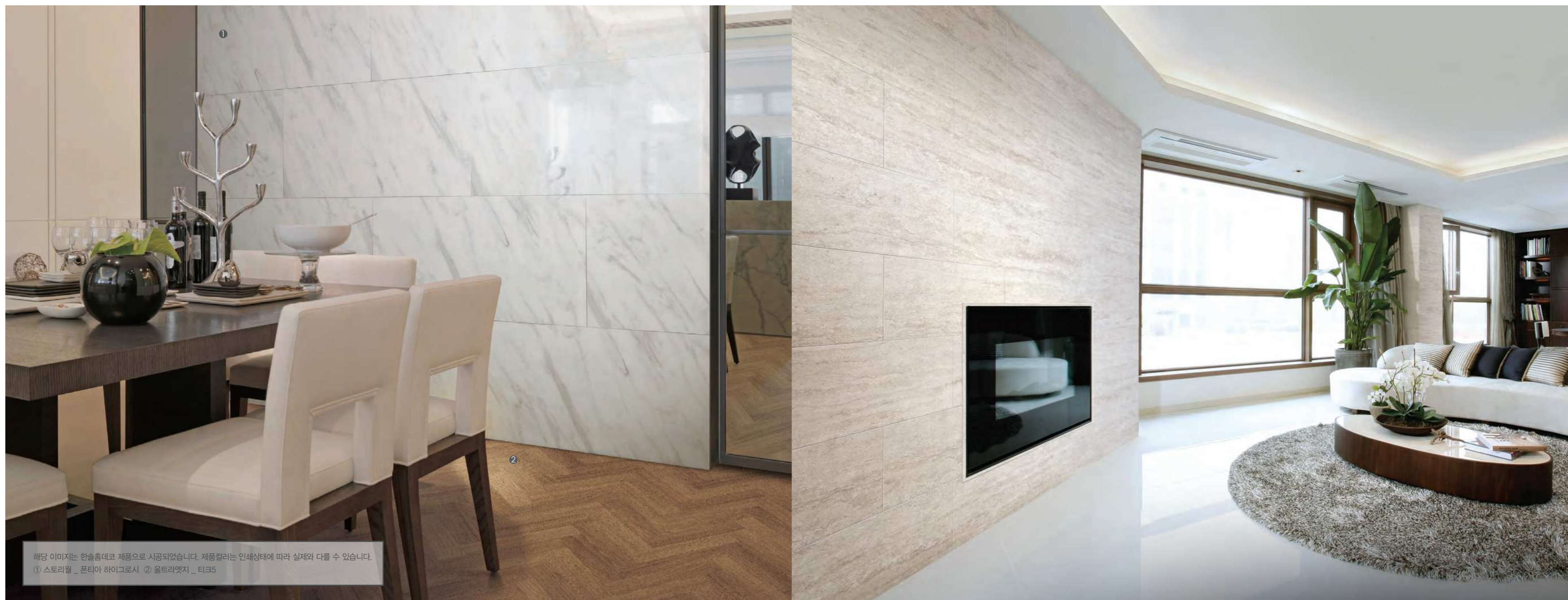

해당 이미지는 한솔홈데코 제품으로 시공되었습니다. 제품 컬러는 인쇄상태에 따라 실제와 다를 수 있습니다.
 ① 스토리월 _ 폰티아 하이그로시 ② 울트라엣지 _ 티크5

폰티아 Fontia

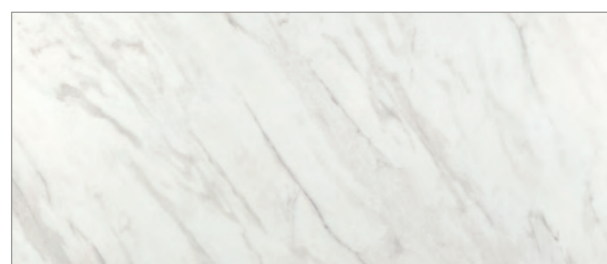

하이그로시
 규격 | 390×790×9T
 110×790×9T

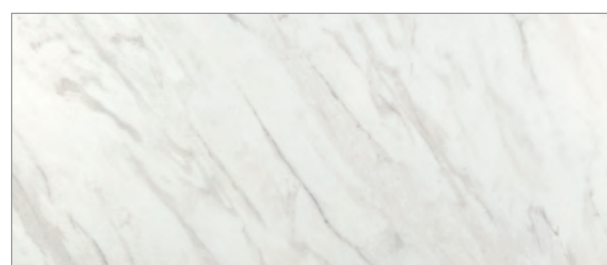

무광
 규격 | 390×790×9T
 110×790×9T

라이트 트라버틴 Light Travertine

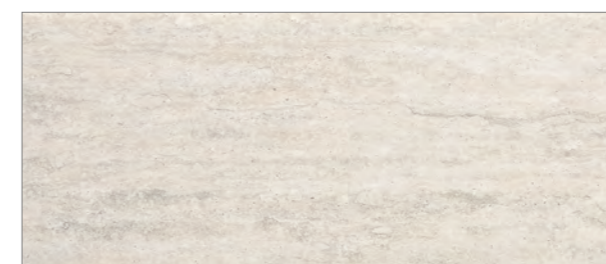

하이그로시
 규격 | 390×790×9T
 110×790×9T

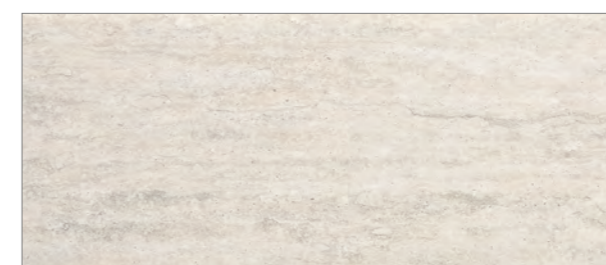

무광
 규격 | 390×790×9T
 110×790×9T

* 본 카탈로그의 제품 컬러는 인쇄 상태에 따라 실제와 다를 수 있습니다.

MARBLE STYLE

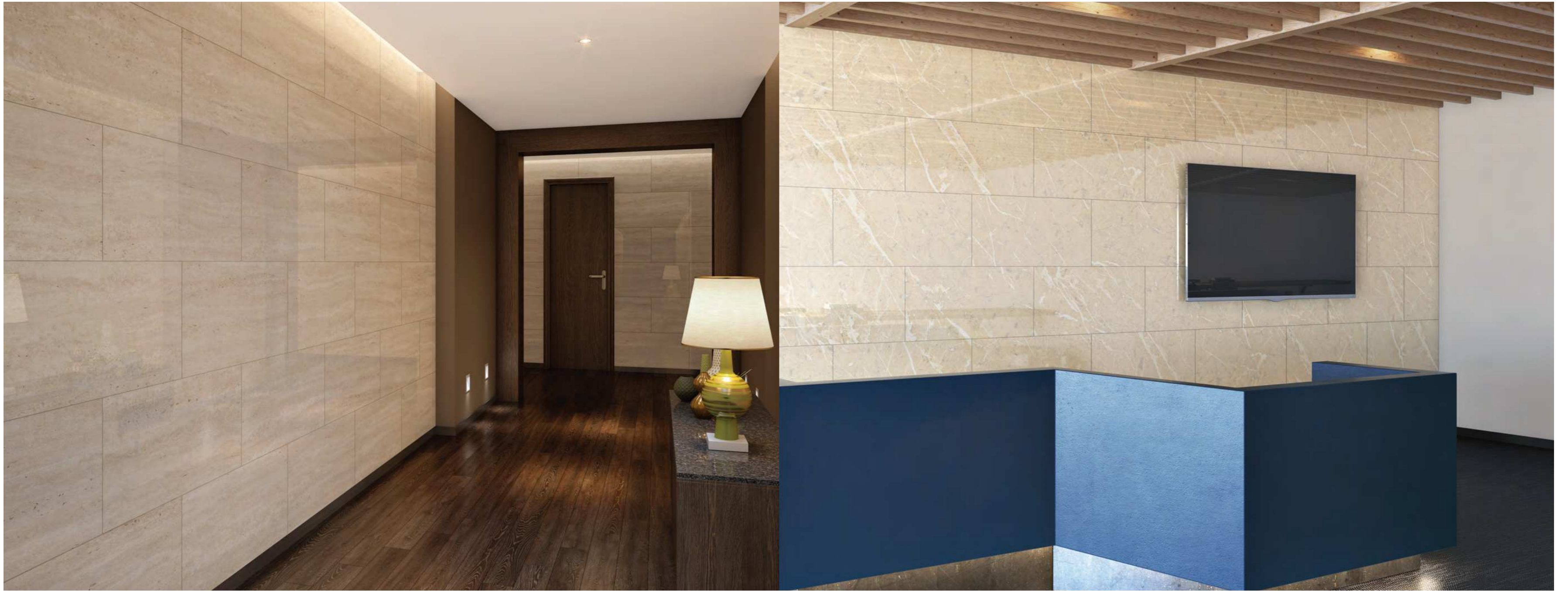

로마노 트라버틴
Romano Travertine

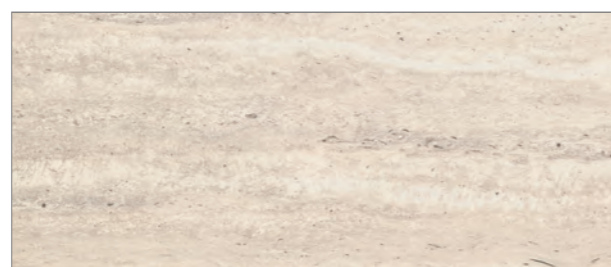

하이그로시
규격 | 390×790×9T
110×790×9T

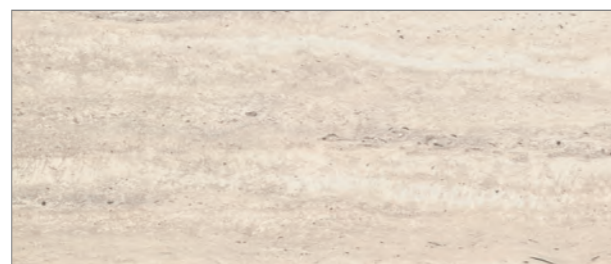

무광
규격 | 390×790×9T
110×790×9T

마블 알리칸트
Marble Alicante

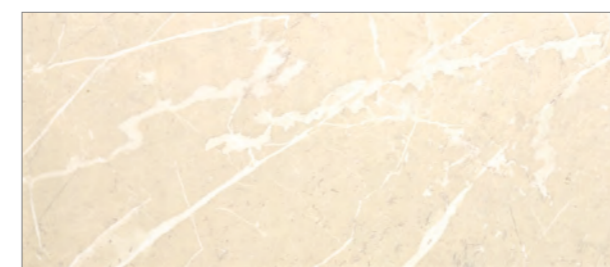

하이그로시
규격 | 390×790×9T
110×790×9T

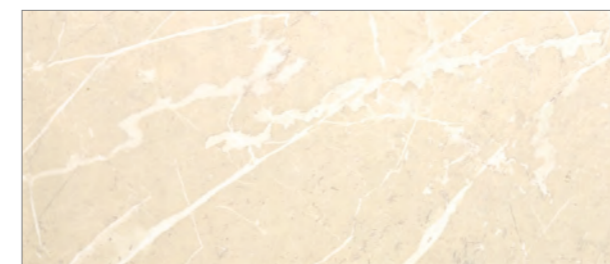

무광
규격 | 390×790×9T
110×790×9T

* 본 카탈로그의 제품 컬러는 인쇄 상태에 따라 실제와 다를 수 있습니다.

MARBLE STYLE



해당 이미지는 한솔홈데코 제품으로 시공되었습니다. 제품 컬러는 인쇄 상태에 따라 실제와 다를 수 있습니다.
 ① 스토리월_ 화이트 에보라 ② 스토리월_ 블랙 에보라 ③ 울트라_ 브러쉬화이트

크리마 마필
Crema Marfil

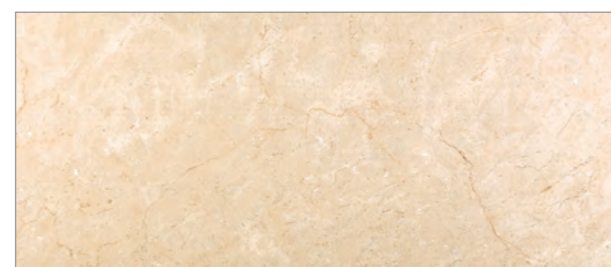

하이그로시
규격 | 390×790×9T
110×790×9T

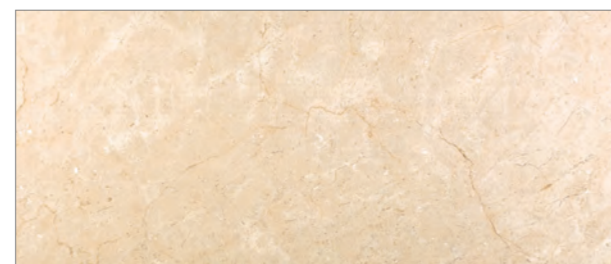

무광
규격 | 390×790×9T
110×790×9T

화이트 에보라
White Evora

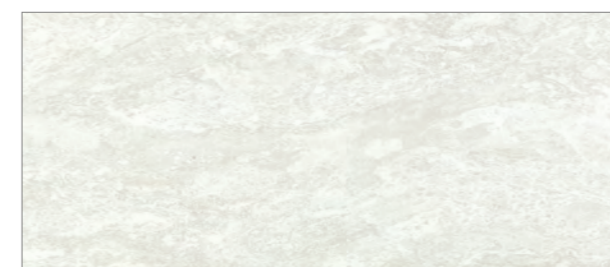

하이그로시
규격 | 390×790×9T
110×790×9T

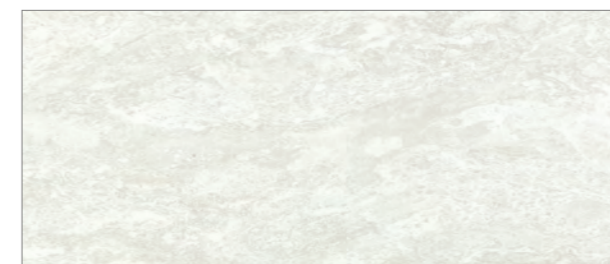

무광
규격 | 390×790×9T
110×790×9T

* 본 카탈로그의 제품 컬러는 인쇄 상태에 따라 실제와 다를 수 있습니다.

MARBLE STYLE

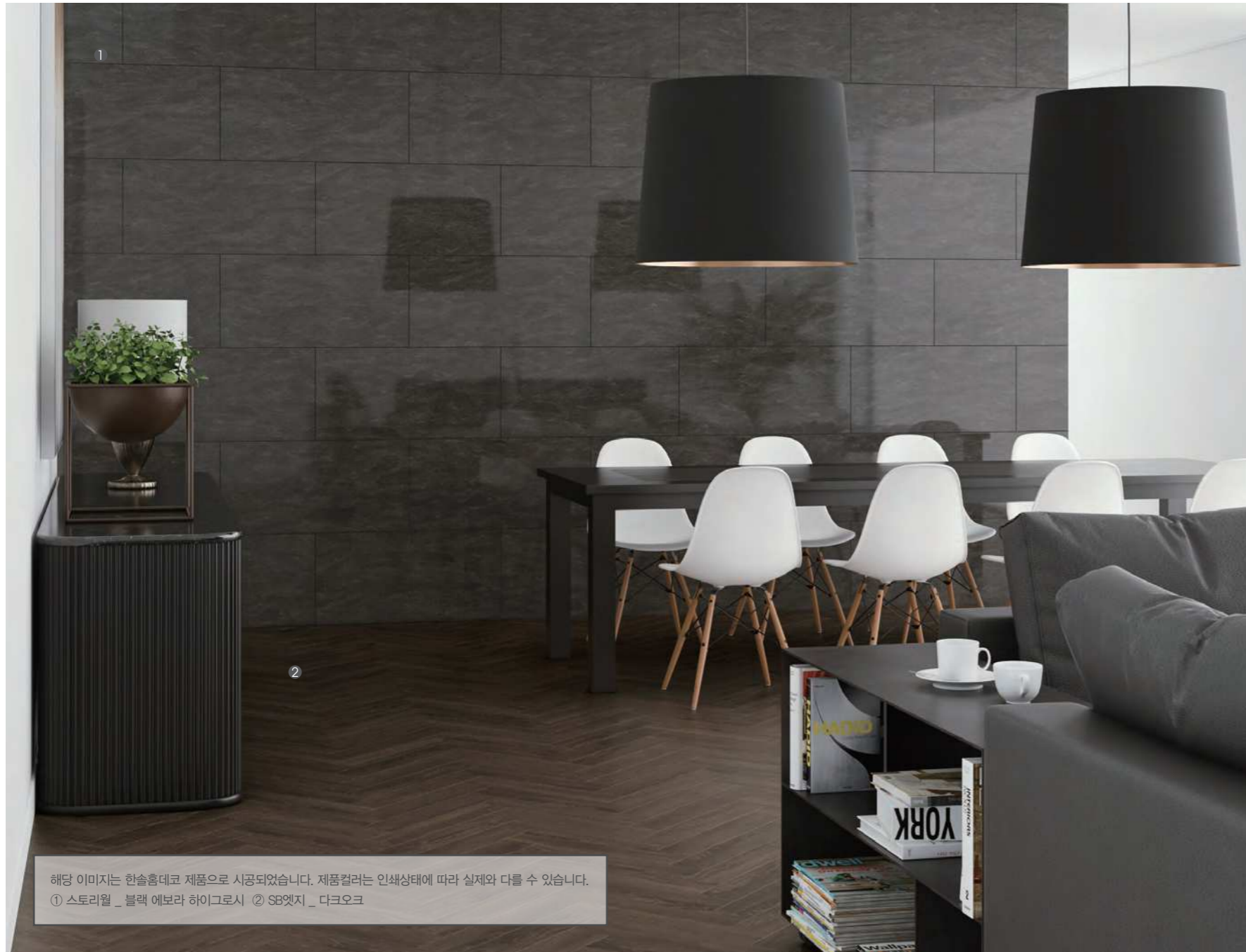

해당 이미지는 한솔홈데코 제품으로 시공되었습니다. 제품컬러는 인쇄상태에 따라 실제와 다를 수 있습니다.
① 스토리월 _ 블랙 에보라 하이그로시 ② S8잇지 _ 다크오크

SOLID STYLE



해당 이미지는 한솔홈데코 제품으로 시공되었습니다. 제품컬러는 인쇄상태에 따라 실제와 다를 수 있습니다.
① 스토리월 _ 퓨어화이트 ② 스토리월 _ 민트그린 ③ 울트라 _ 네이처오크

블랙 에보라 Black Evora

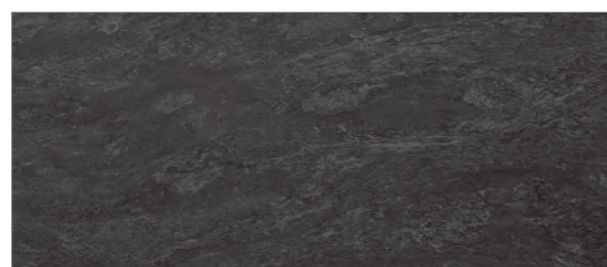

하이그로시
규격 | 390×790×9T
110×790×9T

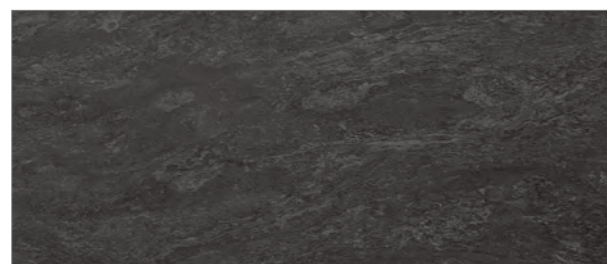

무광
규격 | 390×790×9T
110×790×9T

퓨어 화이트 Pure White

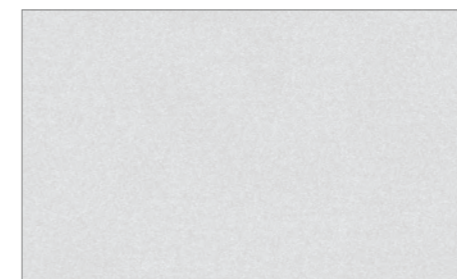

무광
규격 | 390×790×9T
110×790×9T

피치 오렌지 Peach Orange

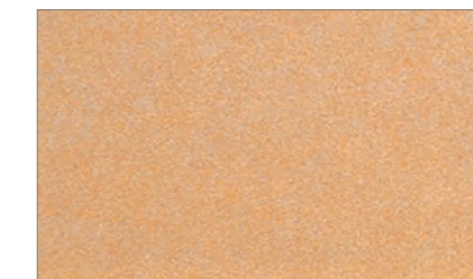

무광
규격 | 390×790×9T
110×790×9T

민트 그린 Mint Green



무광
규격 | 390×790×9T
110×790×9T

* 본 카탈로그의 제품 컬러는 인쇄 상태에 따라 실제와 다를 수 있습니다.

STONE STYLE

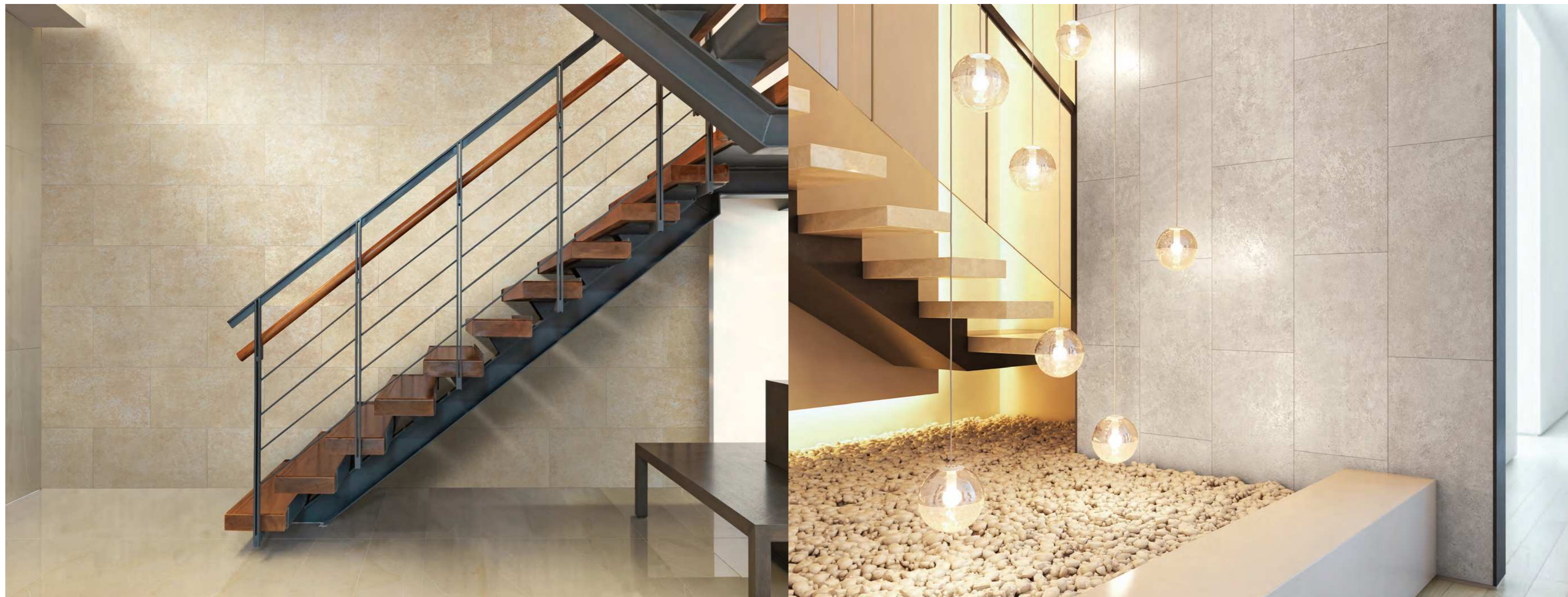

샌드스톤 아이보리
Sandstone Ivory

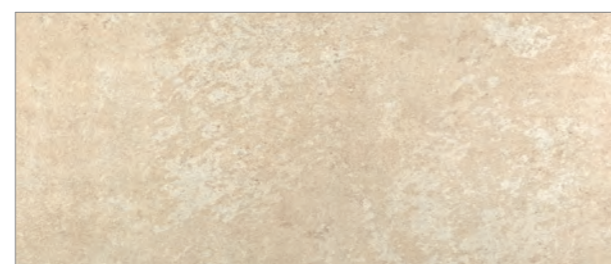

스톤2
규격 | 390×790×9T
110×790×9T



| 스톤2 엠보

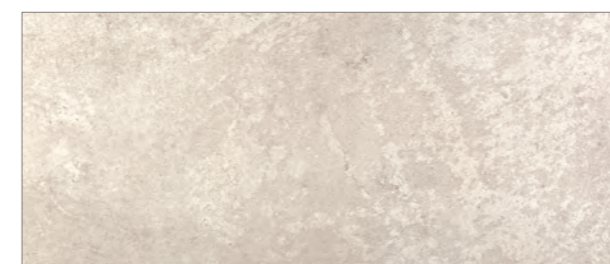

스톤
규격 | 390×790×9T
110×790×9T



| 스톤 엠보

샌드스톤 그레이
Sandstone Gray

* 본 카탈로그의 제품 컬러는 인쇄 상태에 따라 실제와 다를 수 있습니다.

STONE STYLE

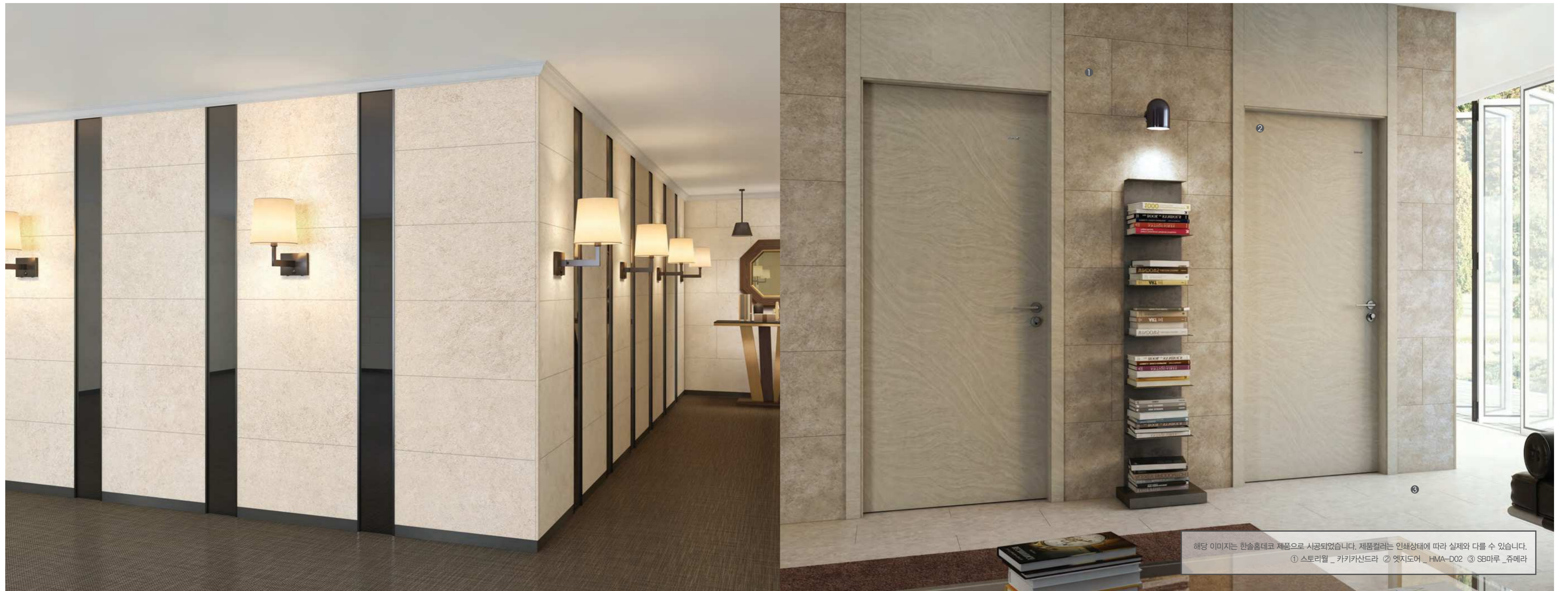

라이트 카산드라 Light Cassandra

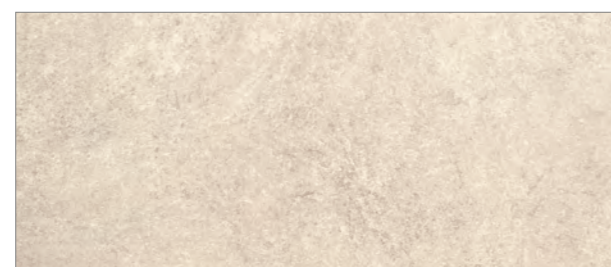

스톤
규격 | 390×790×9T
110×790×9T

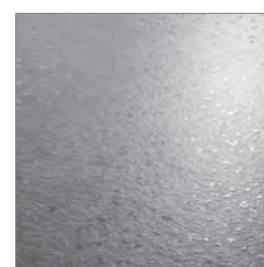

| 스톤 엠보



스톤
규격 | 390×790×9T
110×790×9T



| 스톤 엠보

카키 카산드라 Kaki Cassandra

* 본 카탈로그의 제품 컬러는 인쇄 상태에 따라 실제와 다를 수 있습니다.

STONE STYLE



해당 이미지는 한솔홈데코 제품으로 시공되었습니다. 제품 컬러는 인쇄상태에 따라 실제와 다를 수 있습니다.
 ① 스토리월 _ 그레이카말라 ② SB프리미엄 _ 로지오크

해당 이미지는 한솔홈데코 제품으로 시공되었습니다. 제품 컬러는 인쇄상태에 따라 실제와 다를 수 있습니다.
 ① 스토리월 _ 세피아카말라 ② 램핑도어 _ HS-01(1구), 단조유리 _ GF03 ③SB강 _ 시에나티크

그레이 카말라 Gray Kamala

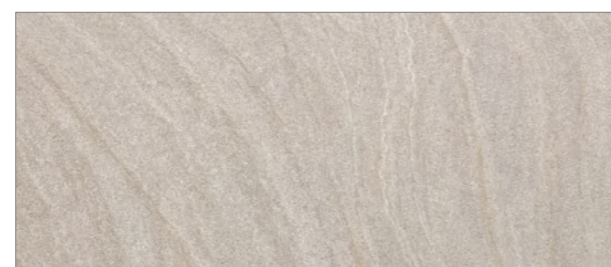

스톤2
 규격 | 390x790x9T
 110x790x9T

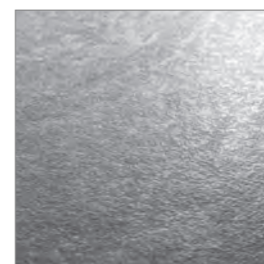

| 스톤2 엠보



스톤2
 규격 | 390x790x9T
 110x790x9T



| 스톤2 엠보

세피아 카말라 Sepia Kamala

* 본 카다로그의 제품 컬러는 인쇄 상태에 따라 실제와 다를 수 있습니다.

STONE STYLE

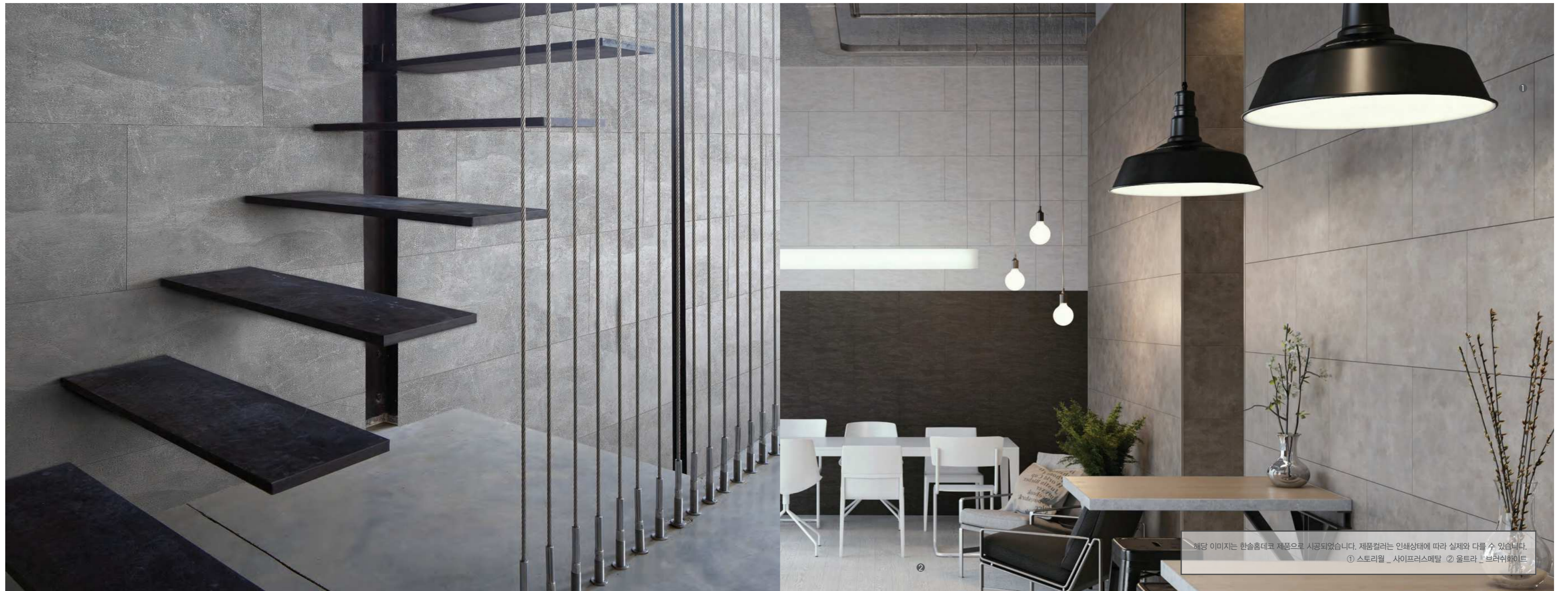

CHARMDOOR

CHARMMOLDING

STORWALL

CHARMMARU

어반 콘크리트 Urban Concrete



스톤2
규격 | 390×790×9T
110×790×9T

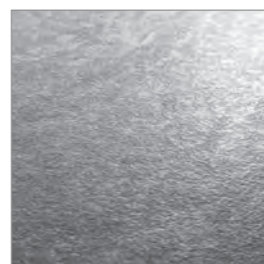

| 스톤2 엠보

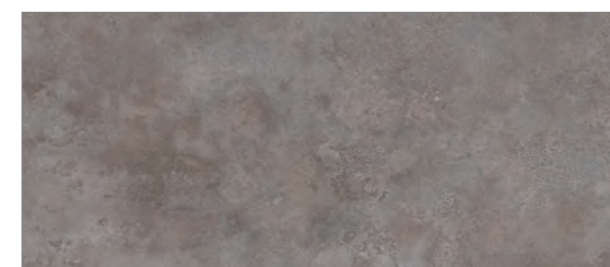

스톤
규격 | 390×790×9T
110×790×9T



| 스톤 엠보

사이프러스 메탈 Cyprus Metal

해당 이미지는 한솔홈데코 제품으로 시공되었습니다. 제품컬러는 인쇄상태에 따라 실제와 다를 수 있습니다.
① 스토리월_ 사이프러스메탈 ② 울트라_ 브러쉬화이트

* 본 카탈로그의 제품 컬러는 인쇄 상태에 따라 실제와 다를 수 있습니다.

REAL WOOD STYLE



해당 이미지는 한솔홈데코 제품으로 시공되었습니다. 제품 컬러는 인쇄상태에 따라 실제와 다를 수 있습니다.
 ① 스토리월 _ 지방시월넛 ② 침데코타일 _ HSB3282

지방시 월넛
Givancy Walnut

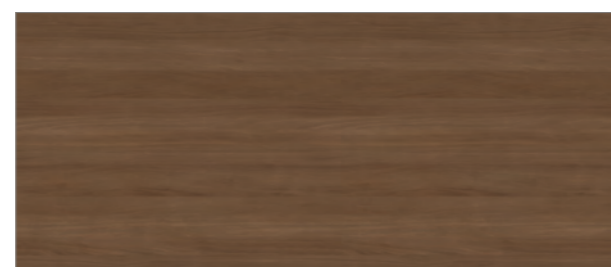

리얼우드
규격 | 390×790×9T



리얼우드
규격 | 390×790×9T

패딩턴 오크
Paddington Oak

! 리얼우드 제품은 무늬목과 유사한 질감으로
 찌름과 균림이 발생 될 수 있으니 취급시 유의하십시오.

! 리얼우드 제품은 무늬목과 유사한 질감으로
 찌름과 균림이 발생 될 수 있으니 취급시 유의하십시오.

* 본 카다로그의 제품 컬러는 인쇄 상태에 따라 실제와 다를 수 있습니다.

WOOD STYLE



화이트 빈티지 우드블럭
White Vintage Woodblock



우드
규격 | 390×790×9T
110×790×9T



내츄럴 우드블럭
Natural Woodblock



우드
규격 | 390×790×9T
110×790×9T

CHARMDOOR

CHARMMOLDING

STORWALL

CHARMARU

* 본 카탈로그의 제품 컬러는 인쇄 상태에 따라 실제와 다를 수 있습니다.

WOOD STYLE

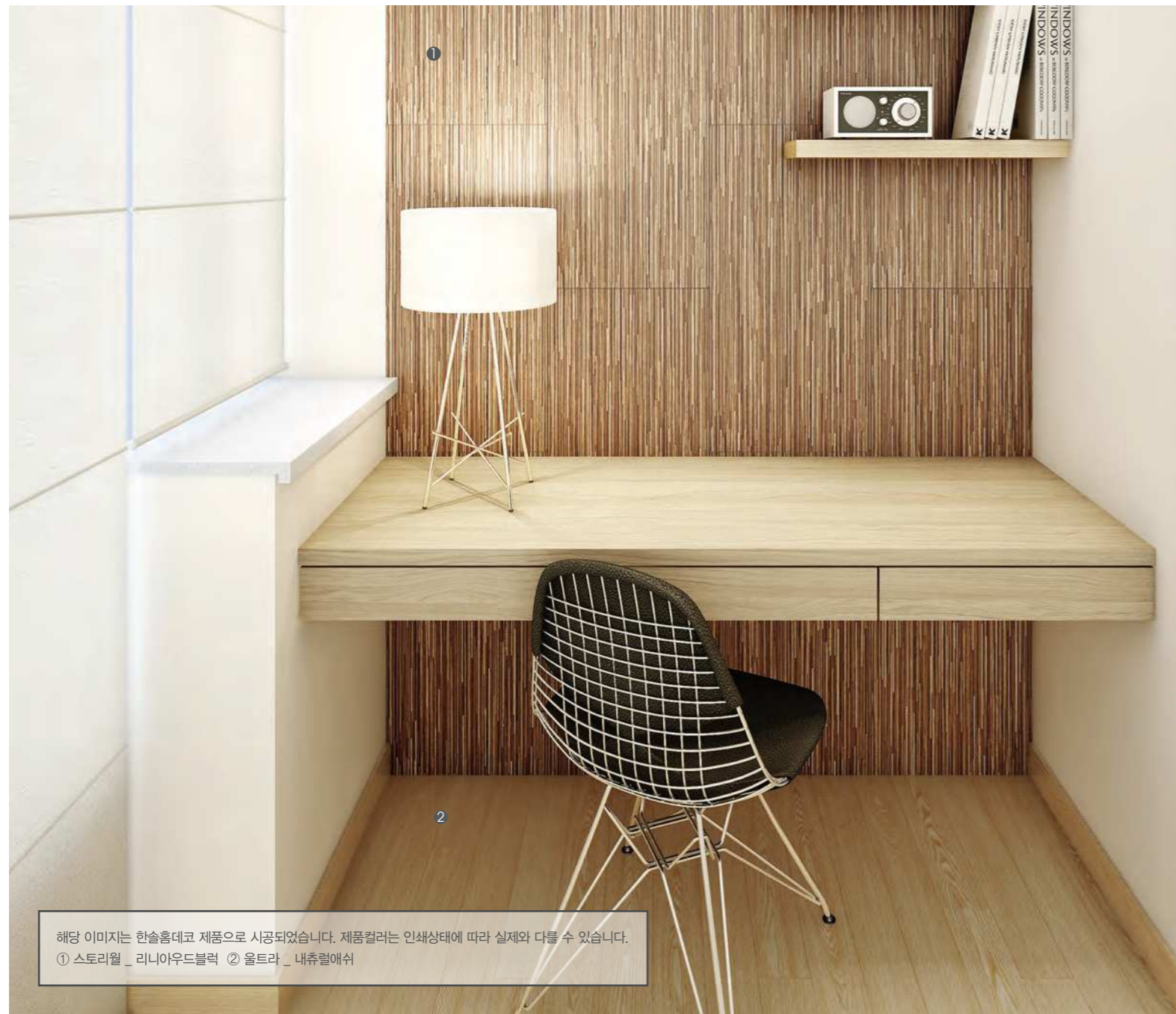

해당 이미지는 한솔홈데코 제품으로 시공되었습니다. 제품 컬러는 인쇄상태에 따라 실제와 다를 수 있습니다.
 ① 스토리월 _ 리니아우드블럭 ② 울트라 _ 내츄럴애쉬



해당 이미지는 한솔홈데코 제품으로 시공되었습니다. 제품 컬러는 인쇄상태에 따라 실제와 다를 수 있습니다.
 ① 스토리월 _ 아스토리아우드블럭 ② SB마루 _ 골든오크

리니아 우드블럭 Linea Woodblock



우드
 규격 | 390x790x9T
 110x790x9T



우드
 규격 | 390x790x9T
 110x790x9T

아스토리아 우드블럭 Astoria Woodblock

WOOD STYLE

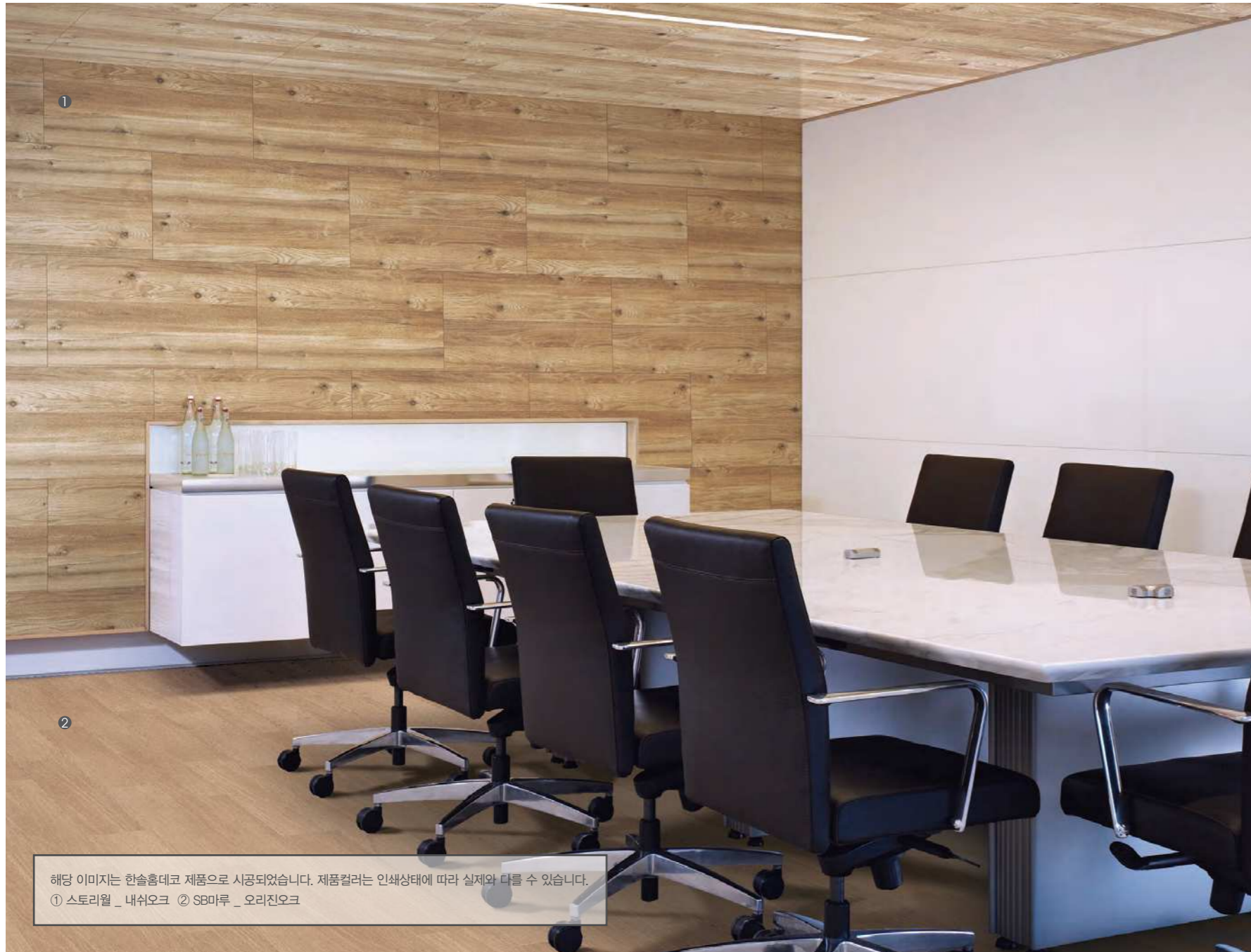

해당 이미지는 한솔홈데코 제품으로 시공되었습니다. 제품 컬러는 인쇄상태에 따라 실제와 다를 수 있습니다.
① 스토리월 _ 내쉬오크 ② SBB마루 _ 오리진오크

내쉬 오크 Nash Oak



우드
규격 | 390×790×9T
110×790×9T

유지관리 / 품질인증

유지관리

나무는 수분에 노출되는 것을 싫어해요!



스토리월 연결 부위에 수분이 장시간 머무르면 변형의 원인이 될 수 있습니다.

- 스토리월에 수분이 있을 경우 즉시 마른 걸레로 닦아 내고, 먼지는 가능한 물기가 적은 걸레로 닦아 줍니다.

적정온도 (15~30℃)와 습도 (50~70%)를 유지해 주세요!

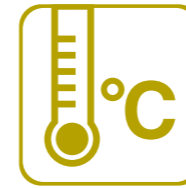

실내 온도, 습도의 급격한 변화는 목질 고유 특성에 따라 변형을 초래할 수 있습니다.

- 장마철과 같은 우기가 끝나면 창문을 열어 환기시켜 집안 전체의 습도를 조절하여 주십시오.

왁스, 광택제, 니스, 락스 세제는 사용하지 마세요!



스토리월 표면 변색의 요인이 되는 왁스, 광택제, 니스, 락스 등의 세제는 사용하지 마세요.

- 오물 제거는 중성세제를 사용해 마른 걸레로 마무리하고, 스토리월 표면은 특수 가공 처리로 미끄러울 수 있으니 주의가 필요합니다.

직사 광선은 가급적 피해 주세요!



장기간 노출 시 변색, 퇴색, 갈라짐 등 표면이 손상될 수 있습니다.

- 직사광선은 가급적 피해 주시고 커튼, 블라인드 등으로 차단해 주는 것이 좋습니다.

인증서

품질 인증서 | 성적서



ISO 9001 인증서



ISO 14001 인증

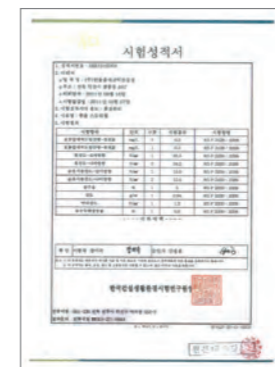

품질 시험결과



방염성적서

친환경 인증서



환경마크 인증서

* 본 카탈로그의 제품 컬러는 인쇄 상태에 따라 실제와 다를 수 있습니다.

나무의 리얼함을 재현한 강한마루 - 에스비 엠보

섬세한 우드텍스처를 살린 동조엠보기술을 적용하여 원목의 고급스러운 질감을 그대로 재현하였습니다. SB core를 적용하여 기존 강마루(동조엠보)의 밴딩현상을 개선한 마루입니다. 습기에 강하며 유지관리 및 시공이 편리하고 열전도율이 우수한 에너지 절약마루입니다.

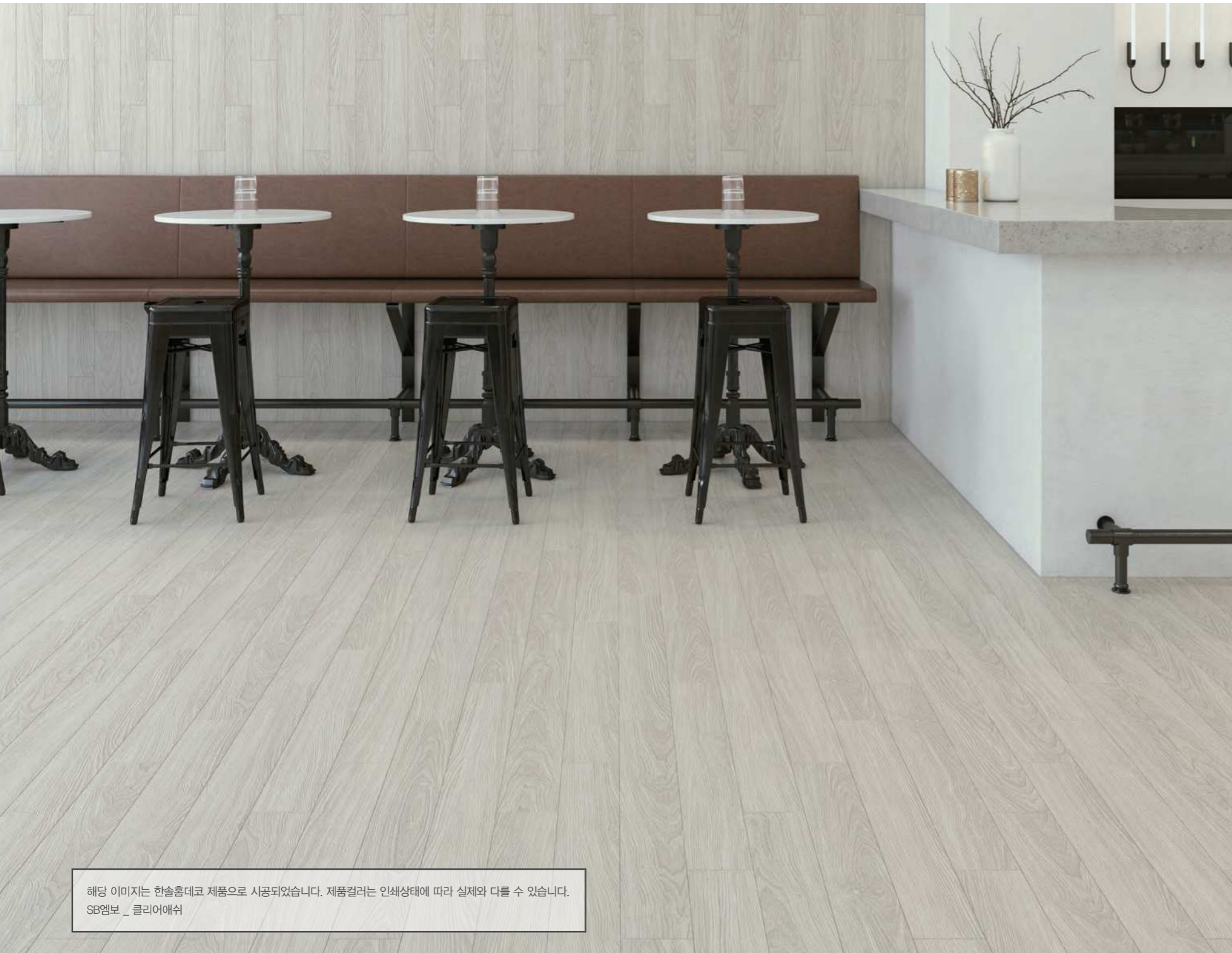

해당 이미지는 한솔홈데코 제품으로 시공되었습니다. 제품 컬러는 인쇄상태에 따라 실제와 다를 수 있습니다.
SB엠보_클리어애쉬



8792 | 클리어애쉬



8793 | 그레이애쉬



8795 | 어썸내추럴오크



8791 | 노멀애쉬



8796 | 브라운빈티지



8794 | 옛지블랙

CHARMDOOR

CHARMMOLDING

STORVALL

CHARMMARU

디자인에 실용성까지 갖춘 마루 - 에스비 강

에스비 강은 SB마루의 장점에 강마루의 단점을 보완한 무결점 마루로 제품의 안정성이 뛰어 나며 주거공간 뿐만 아니라 상공간에도 시공 가능한 최적의 마루입니다.



해당 이미지는 한솔홈데코 제품으로 시공되었습니다. 제품 컬러는 인쇄상태에 따라 실제와 다를 수 있습니다.
 ① SB 강 _ 샤인그레이 ② 스토리월 _ 화이트빈티지우드블럭



8778 | 코튼화이트



8776 | 샤인그레이



8777 | 워시오크 2



8775 | 이지오크



8773 | 노르딕파인



8771 | 트루오크



8779 | 블랜딩오크



8772 | 모노오크



8780 | 시에나티크



8774 | 디센트월넛

CHARMDOOR

CHARMMOLDING

STORVALL

CHARMARU

* 본 카탈로그의 제품 컬러는 인쇄 상태에 따라 실제와 다를 수 있습니다.

고품격 프리미엄 마루 - 에스비 프리미엄

SB 코어 위에 리얼 무늬목을 덧대어 나무의 천연 질감을 그대로 느낄 수 있습니다.
기존 합판마루 대비 찍힘, 습기에 강하며 열전도율이 우수하고 충격을 완화하였습니다.



8751 | 비앙코화이트



8752 | 안단테오크



8753 | 로지오크



8754 | 리얼티크

해당 이미지는 한솔홈데코 제품으로 시공되었습니다. 제품 컬러는 인쇄상태에 따라 실제와 다를 수 있습니다.
① 스토리월 _ 그레이카말라 ② SB 프리미엄 _ 로지오크

따뜻하고 트렌디한 마루 - 에스비 엷지

에스비 엷지는 헤링본마루로 인테리어 마감 시 바닥이 단조로워 보이지 않으며 세련되고 넓어보이는 공간연출이 가능합니다. 실용성과 더불어 디자인까지 고려해 소비자 선택의 폭을 넓혔습니다.

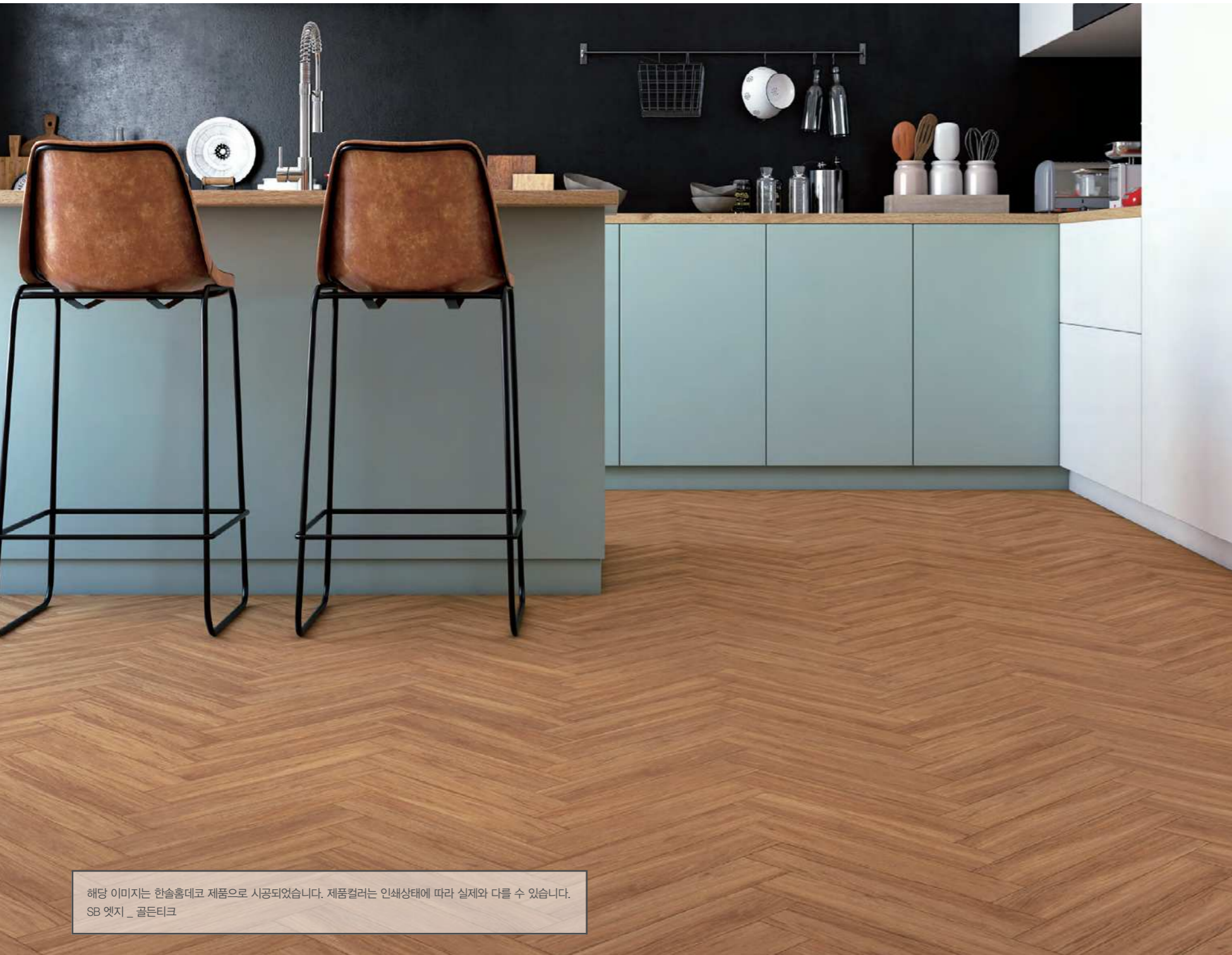

해당 이미지는 한솔홈데코 제품으로 시공되었습니다. 제품 컬러는 인쇄상태에 따라 실제와 다를 수 있습니다.
SB 엷지 _ 골든티크

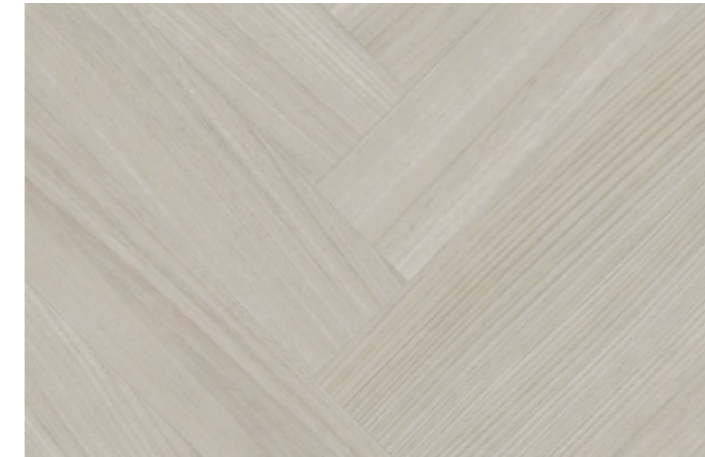

8702 | 그레이엘름



8703 | 리얼애쉬



8705 | 골든티크



8709 | 다크오크



8603 | 제너럴오크



8608 | 쉬폰화이트

CHARMDOOR

CHARMMOLDING

STORVALL

CHARMMARU

* 본 카탈로그의 제품 컬러는 인쇄 상태에 따라 실제와 다를 수 있습니다.

최신 인테리어 트렌드를 반영한 디자인 마루 - 에스비

온돌마루에 적합한 에스비마루에 스톤&마블 패턴을 적용하여 기존의 차갑고 딱딱한 폴리싱타일의 단점을 보완하였으며 스톤&마블 패턴과 우드패턴의 단차 없는 혼합 시공이 가능해졌습니다.

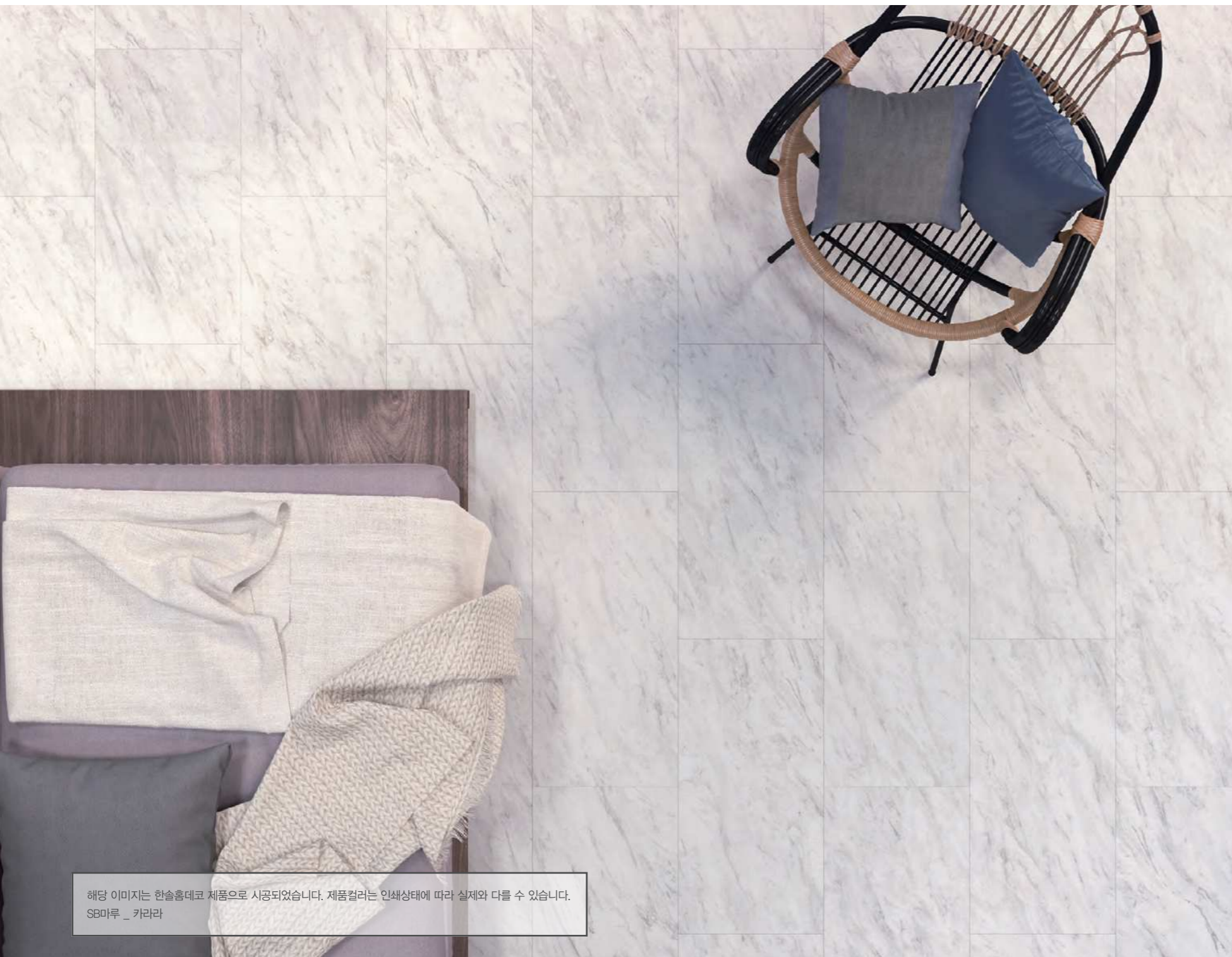

해당 이미지는 한솔홈데코 제품으로 시공되었습니다. 제품 컬러는 인쇄상태에 따라 실제와 다를 수 있습니다.
SB마루_카라라



8710 | 카라라

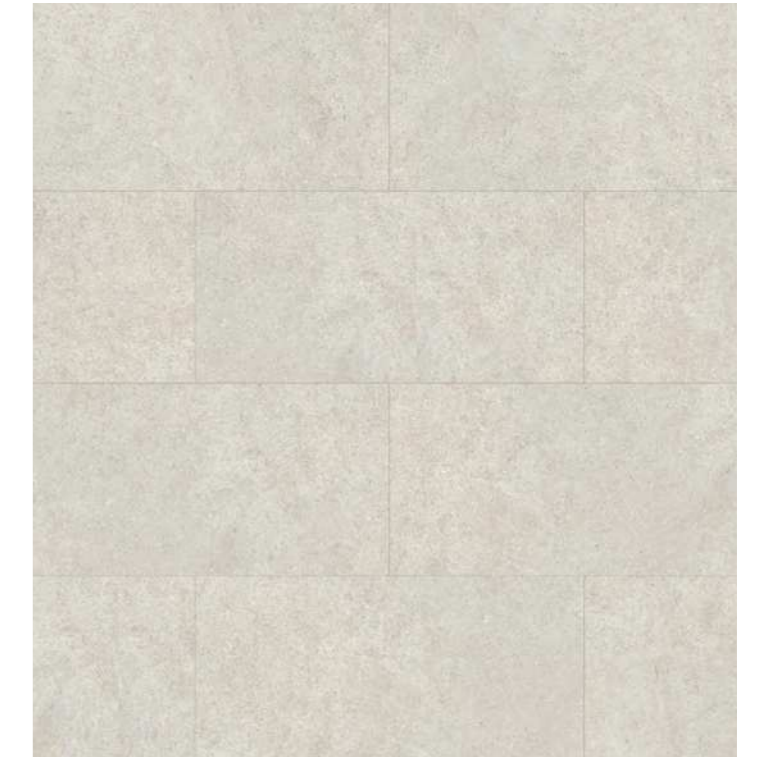

8711 | 샌드스톤



8712 | 콘크리트



8713 | 쥬메라

* 본 카탈로그의 제품 컬러는 인쇄 상태에 따라 실제와 다를 수 있습니다.

CHARMDOOR
CHARMMOLDING
STORVALL
CHARMMARU

습기에 강하고 따뜻한 온돌 마루 - 에스비

한국 주거문화에 최적화되어 습기에 강하고, 열전도율이 우수한 친환경 차세대 온돌 마루입니다.

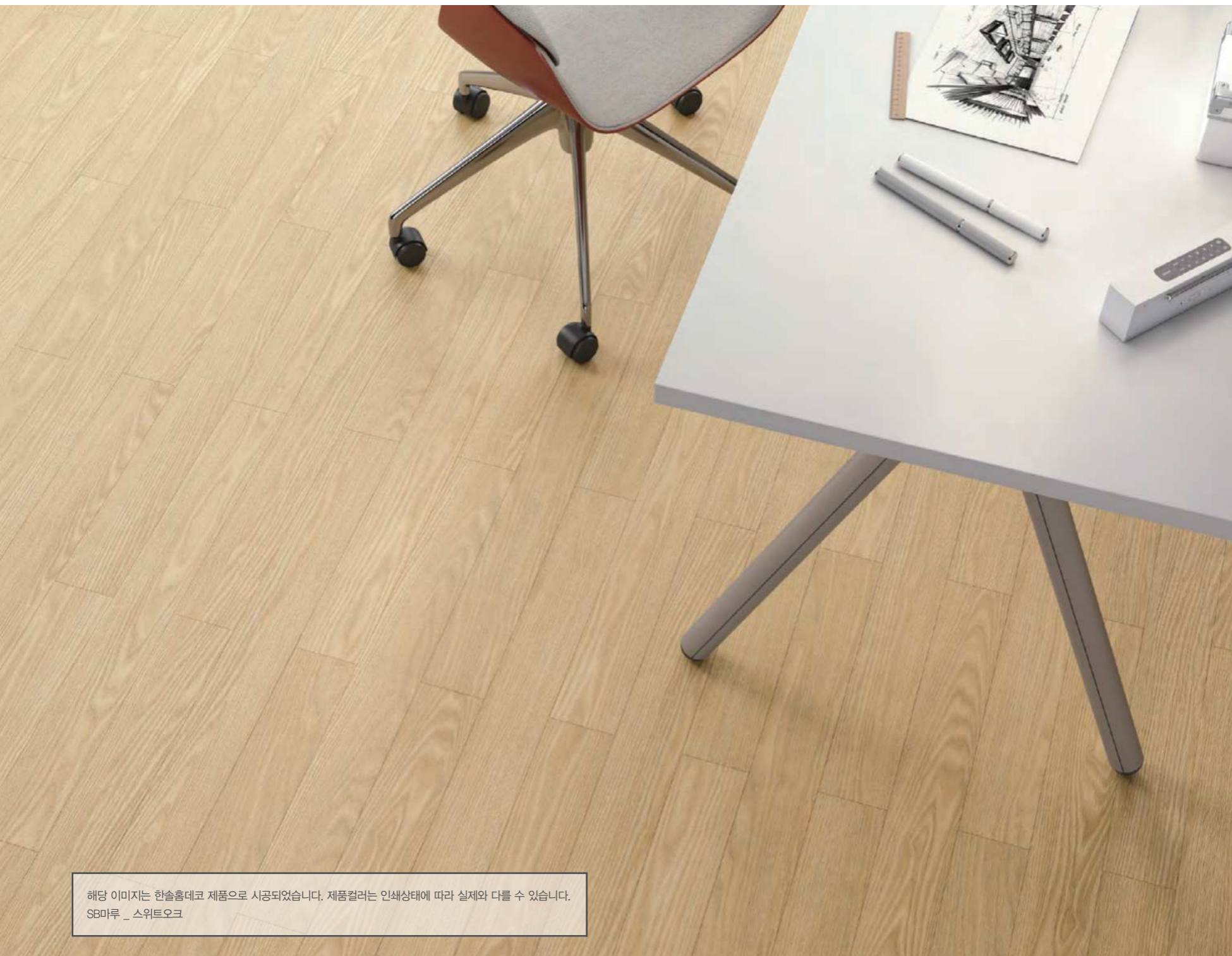

해당 이미지는 한솔홈데코 제품으로 시공되었습니다. 제품 컬러는 인쇄상태에 따라 실제와 다를 수 있습니다.
SB마루_스위트오크



8701 | 소프트하이트



8702 | 그레이엘름



8703 | 리얼애쉬



8704 | 스위트오크



8705 | 골든티크



8706 | 체스트넛



8707 | 캐빈오크



8708 | 스모크월넛

* 본 카탈로그의 제품 컬러는 인쇄 상태에 따라 실제와 다를 수 있습니다.

CHARMDOOR
CHARMMOLDING
STORVALL
CHARMMARU



해당 이미지는 한솔홈데코 제품으로 시공되었습니다. 제품 컬러는 인쇄상태에 따라 실제와 다를 수 있습니다.
SB마루 _ 빈티지그레이



8709 | 다크오크



8601 | 빈티지그레이



8602 | 쉐비화이트



8603 | 제너럴오크



8604 | 딥오크



8606 | 리치오크



8607 | 럭셔리티크



8608 | 쉬폰화이트



8609 | 오리진오크



8610 | 골든오크

CHARMDOOR
CHARMMOLDING
STORVALL
CHARMARU

* 본 카탈로그의 제품 컬러는 인쇄 상태에 따라 실제와 다를 수 있습니다.

강하고 아름다운 마루 – 울트라엣지

울트라 엣지는 헤링본마루로 인테리어 마감 시 바닥이 단조로워 보이지 않으며 세련되고 넓어보이는 공간연출이 가능합니다. 실용성과 더불어 디자인까지 고려해 소비자 선택의 폭을 넓혔습니다.



해당 이미지는 한솔홈데코 제품으로 시공되었습니다. 제품 컬러는 인쇄상태에 따라 실제와 다를 수 있습니다.
울트라엣지 _ 솔리드월넛



5710 | 리치그레이



5706 | 네이처오크



5707 | 카푸치노오크



5909 | 티크 5



5708 | 솔리드월넛

CHARMDOOR

CHARMMOLDING

STORVALL

CHARMARU

* 본 카탈로그의 제품 컬러는 인쇄 상태에 따라 실제와 다를 수 있습니다.

강하고 아름다운 마루 - 울트라

한층 강화된 아름다움 울트라

남다른 품질로 세월이 흘러도 처음같은 아름다움이 살아있습니다.



해당 이미지는 한솔홈데코 제품으로 시공되었습니다. 제품컬러는 인쇄상태에 따라 실제와 다를 수 있습니다.
 ① 울트라_네이처오크 ② 스토리월_퓨어화이트 ③ 스토리월_민트그린



5701 | 브러쉬화이트



5704 | 린넨화이트



5705 | 샤인화이트



5703 | 워시오크 3



5709 | 내츄럴애쉬



5710 | 리치그레이



5706 | 네이처오크



5707 | 카푸치노오크

CHARMDOOR

CHARMMOLDING

STORWALL

CHARMMARU

* 본 카탈로그의 제품 컬러는 인쇄 상태에 따라 실제와 다를 수 있습니다.



해당 이미지는 한솔홈데코 제품으로 시공되었습니다. 제품 컬러는 인쇄상태에 따라 실제와 다를 수 있습니다.
 ① 울트라_블랙애쉬 ② 스토리월_폰티아



5903 | 오크



5904 | 앤틱오크



5911 | 메이플



5909 | 티크 5



5708 | 솔리드월넛



5702 | 블랙애쉬

CHARMDOOR

CHARMMOLDING

STORVALL

CHARMARU

* 본 카탈로그의 제품 컬러는 인쇄 상태에 따라 실제와 다를 수 있습니다.

유럽형 꿈의 마루 - 레브

진정한 멋은 꾸밈이 아닌 배어나는 멋입니다. 품격은 보임이 아닌 느낌입니다.
레브는 원목의 생생한 숨결, 고고한 품격이 감각으로 느껴집니다.



해당 이미지는 한솔홈데코 제품으로 시공되었습니다. 제품 컬러는 인쇄상태에 따라 실제와 다를 수 있습니다.
레브_ 브릭오크



7703 | 파우더화이트



7702 | 오토밀오크



7704 | 리얼우드



7701 | 모던그레이오크



7705 | 브릭오크



7706 | 브론즈티크

CHARMDOOR

CHARMMOLDING

STORVALL

CHARMMARU

* 본 카탈로그의 제품 컬러는 인쇄 상태에 따라 실제와 다를 수 있습니다.

건강과 멋을 누리는 생활 - 락

토양에 따라 식물도 다른 것처럼, 마루에 따라 기쁨도 달라집니다.
자연질감, 자연숨결, 자연의 향기와 함께 사는 이의 감각이 남다른 마루 - 락!
락마루에서 건강한 행복이 피어납니다.

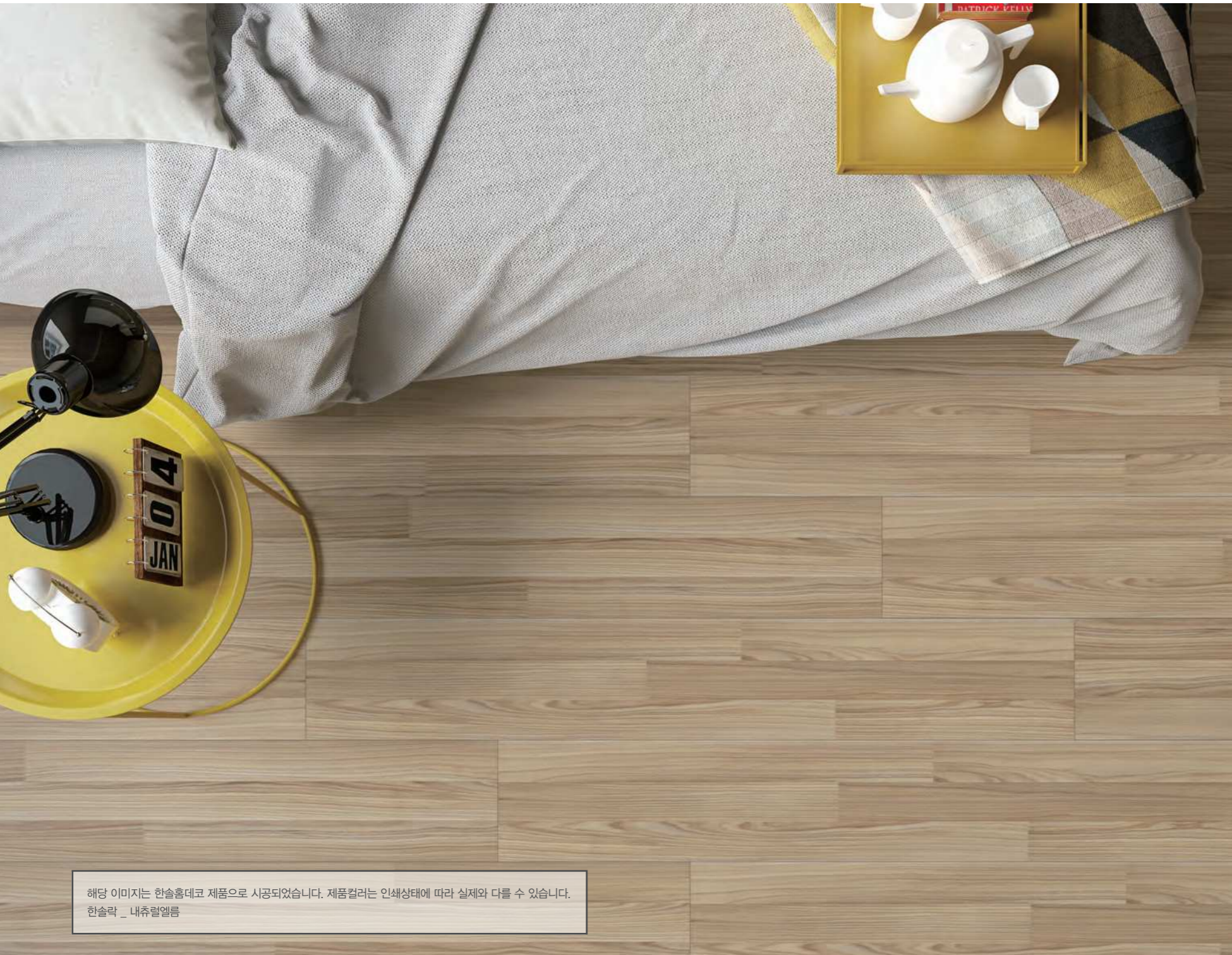

해당 이미지는 한솔홈데코 제품으로 시공되었습니다. 제품 컬러는 인쇄상태에 따라 실제와 다를 수 있습니다.
한솔락 _ 내추럴엘름



1335 | 코지화이트



1701 | 화이트파인3



1702 | 프로방스오크



1703 | 내추럴엘름

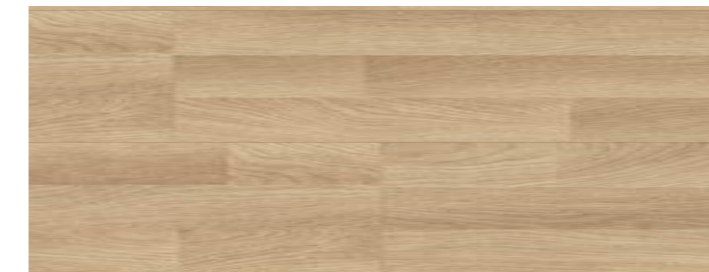

1705 | 멜로우오크



1706 | 윈터그레이오크



1709 | 스펀더오크



1708 | 라메오크



1704 | 딥티크



1707 | 에스프레소월넛

* 본 카탈로그의 제품 컬러는 인쇄 상태에 따라 실제와 다를 수 있습니다.

남다른 감각의 중폭마루 - 유니크

섬세한 소폭 V홈과
원목에 가까운 자연스러운 우드결이 돋보이는 마루로
세련되고 고급스러운 인테리어를 연출하세요.



해당 이미지는 한솔홈데코 제품으로 시공되었습니다. 제품 컬러는 인쇄상태에 따라 실제와 다를 수 있습니다.
유니크_ 퓨어화이트오크



5302 | 퓨어화이트오크



5316 | 빈티지화이트 2



5304 | 프렌치오크



5315 | 시티화이트



5306 | 리파인오크



5308 | 로얄오크



5301 | 프라임오크



5305 | 플랭크오크

* 본 카탈로그의 제품 컬러는 인쇄 상태에 따라 실제와 다를 수 있습니다.



해당 이미지는 한솔홈데코 제품으로 시공되었습니다. 제품 컬러는 인쇄상태에 따라 실제와 다를 수 있습니다.
유니크_어반그레이오크



5309 | 어반그레이오크



5312 | 컴포트월넛



5307 | 솔리드오크



5303 | 클래식월넛



5314 | 빅토리아오크



5310 | 스모크오크



5313 | 하비스트오크



5311 | 대나무 3

CHARMDOOR

CHARMMOLDING

STORVALL

CHARMMARU

* 본 카탈로그의 제품 컬러는 인쇄 상태에 따라 실제와 다를 수 있습니다.

● NATURAL WOOD



HSW3205



HSW3206



HSW3207

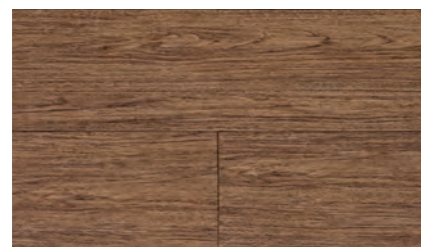

HSW3201

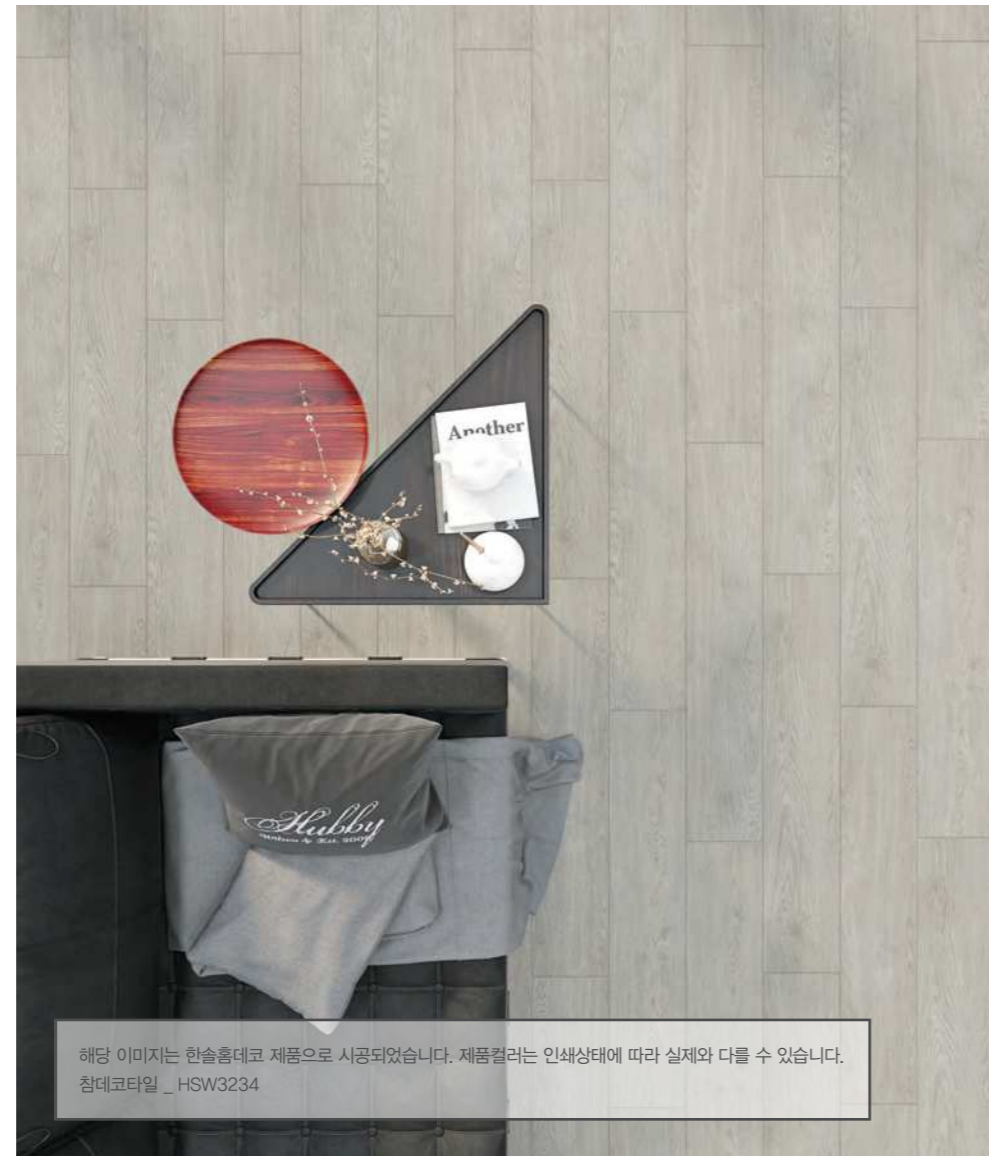

● CLEAR WOOD



HSW3229

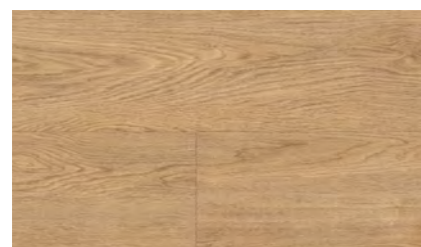

HSW3232



HSW3230



HSW3233



HSW3231



HSW3234

● RUSTIC WOOD

light



HSW3209



HSW3211



HSW3215

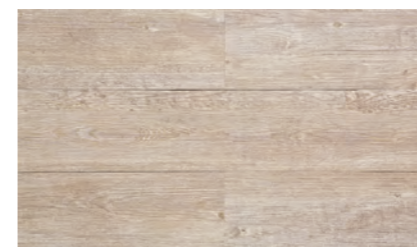

HSW3225

dark



HSW3224



HSW3214

colorful

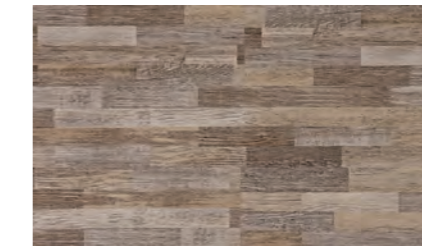

HSW3216



HSW3217



HSW3222



HSW3223



HSW3228

natural



HSW3212



HSW3213



HSW3210



HSW3226

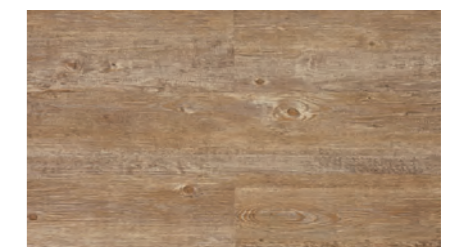

HSW3227



HSW3208

STEEL



HSB3283



HSB3284

SLATE

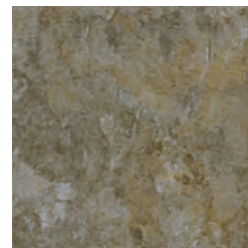

HSB3270



HSB3271

CONCRETE



HSB3285

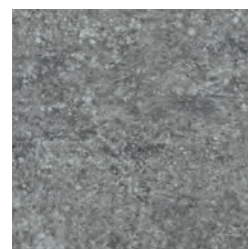

HSB3275

LEATHER



HSB3286



HSB3276

CERAMIC



HSB3279



HSB3280

UNIQUE



HSB3272

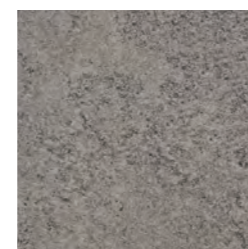

HSB3274



HSB3281

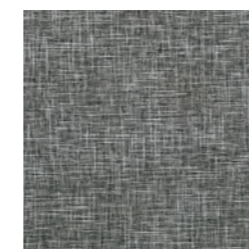

HSB3282

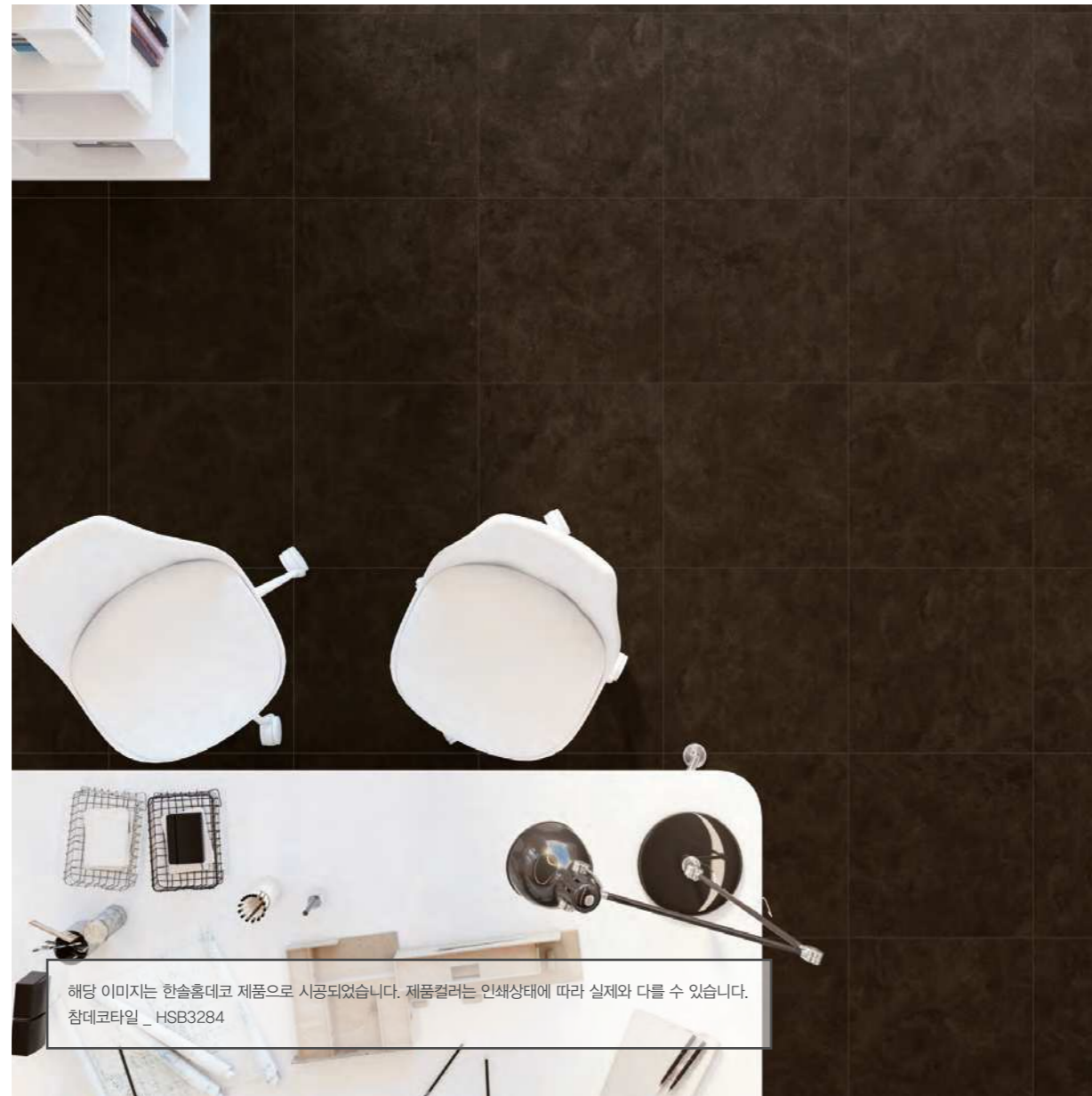

CARPET

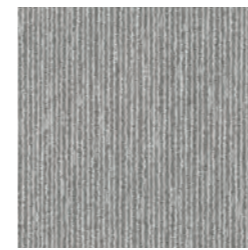

HSB3287

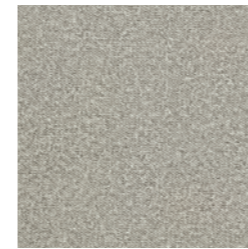

HSB3251

WOVEN



HSB3291



HSB3294

GRANITE



HSB3297



HSB3277



HSB3288

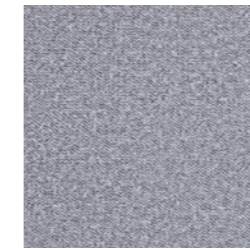

HSB3253



HSB3292

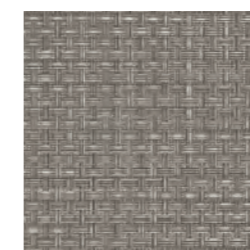

HSB3295

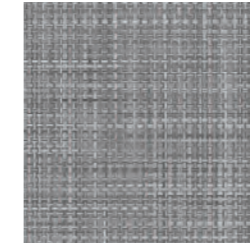

HSB3298



HSB3278



HSB3289

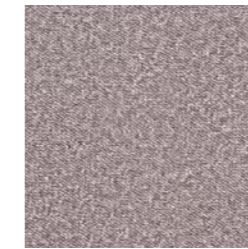

HSB3254



HSB3293

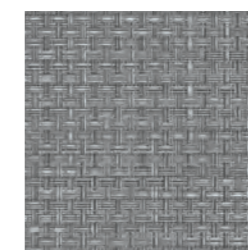

HSB3296

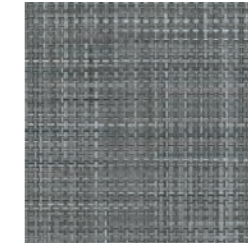

HSB3299



HSB3257

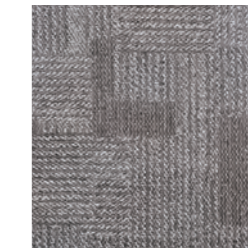

HSB3259



HSB3264 | 유광



HSB3300 | 무광

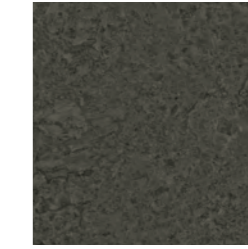

HSB3304 | 무광

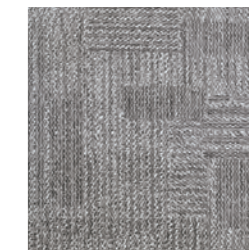

HSB3258



HSB3260



HSB3265 | 유광



HSB3301 | 무광

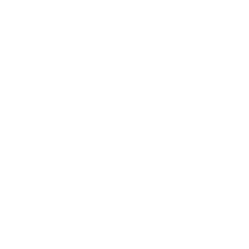

HSB3263 | 유광

* 본 카탈로그의 제품 컬러는 인쇄 상태에 따라 실제와 다를 수 있습니다.

마루 부자재 / 유지관리

부자재

걸레받이

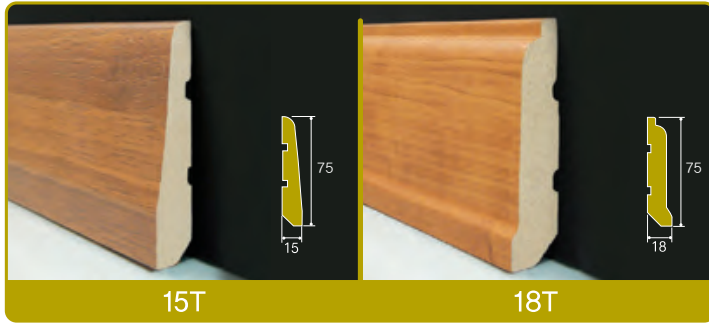

프로파일

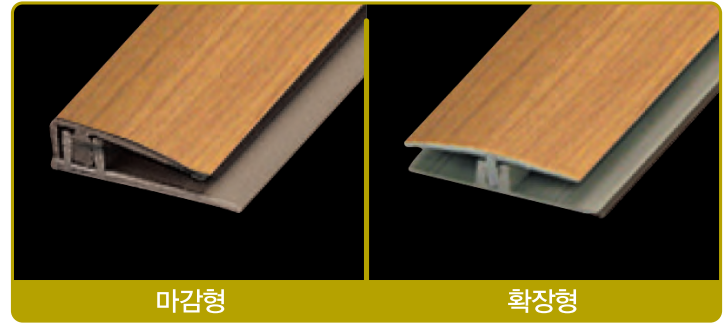

유지관리



나무는 수분에 노출되는 것을 싫어해요

마루 연결 부위에 수분이 장시간 머무르면 변형의 원인이 될 수 있습니다.

- 스팀 청소기의 고온다습으로 인해 마루의 변색 및 연결 부위의 부품이나 갈라짐 등이 발생 할 수 있으니 사용방법을 숙지 후 사용해 주시기 바랍니다.
- 다양한 주방, 화장실 입구는 방수 및 미끄럼 방지 매트를 사용해 주시고 정기적으로 걷어 환기를 시켜주십시오.
- 마루에 수분이 있을 경우 즉시 마른 걸레로 닦아 내고, 가능한 먼지는 진공 청소기로 제거하고 물기가 적은 걸레로 닦아 줍니다.



적정온도(15~30°C)와 습도(50~70%)를 유지해 주세요

실내 온도, 습도의 급격한 변화는 목질마루 고유 특성에 따라 변형을 초래할 수 있습니다.

- 장마철과 같은 우기가 끝나면 창문을 열어 환기시켜 집안 전체의 습도를 조절하여 주십시오.
- 고온에 장시간 노출 시 마루 수축에 의한 연결 부위 틈이 발생할 수 있습니다.
(특히 심야 보일러, 전기 난방, 전기 필름 등을 사용할 경우 적정 온도를 유지해 주십시오)



왁스, 광택제, 니스, 락스 세제는 사용하지 마세요

나무 마루 표면 변색의 요인이 되는 왁스, 광택제, 니스, 락스 등의 세제는 사용하지 마세요.

- 오물 제거는 중성세제를 사용해 마른 걸레로 마무리하고, 마루 표면은 특수 가공 처리로 미끄러울 수 있으니 주의가 필요합니다.

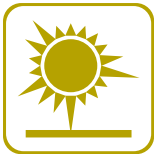

직사 광선은 가급적 피해 주세요

장기간 노출 시 변색, 퇴색, 갈라짐 등 표면이 손상될 수 있습니다.

- 직사광선은 가급적 피해 주시고 커튼, 블라인드 등으로 차단해 주는 것이 좋습니다.



애완동물의 대,소변은 가급적 빨리 치워주세요

애완동물의 대,소변이 장시간 방치될 경우 마루가 변형될 수 있으므로 즉시 치워주십시오.